



中国汽车摩托车运动联合会



**SILK
WAY**

RALLY

2018

丝绸之路



**Регламент
Внедорожники /
Грузовики**

СОДЕРЖАНИЕ

РЕГЛАМЕНТ РАЛЛИ «ШЕЛКОВЫЙ ПУТЬ-2018» СОСТОИТ ИЗ: ДОПОЛНИТЕЛЬНОГО РЕГЛАМЕНТА, ТЕХНИЧЕСКОГО РЕГЛАМЕНТА, ПРИЛОЖЕНИЙ, РЕГЛАМЕНТА АВТОМОБИЛЕЙ СЕРВИСА, СОСТАВЛЯЮЩИХ ЕДИНЫЙ ДОКУМЕНТ.

ДОПОЛНИТЕЛЬНЫЙ РЕГЛАМЕНТ РАЛЛИ «ШЕЛКОВЫЙ ПУТЬ-2018» СООТВЕТСТВУЕТ ТРЕБОВАНИЯМ МЕЖДУНАРОДНОГО СПОРТИВНОГО КОДЕКСА ФИА И ПРИЛОЖЕНИЯМ К НЕМУ (СМ. СТ.6Р1).

ДОПОЛНИТЕЛЬНЫЙ РЕГЛАМЕНТ

1Р ХАРАКТЕРИСТИКА РАЛЛИ

2Р КВАЛИФИКАЦИЯ РАЛЛИ В КУБКЕ МИРА FIA

3Р РАЛЛИ И РАЛЛИ-КАНДИДАТЫ

4Р ОПРЕДЕЛЕНИЯ

- 4Р1 Организационный комитет
- 4Р2 Регистрация
- 4Р3 Программа соревнования
- 4Р4 Официальное табло информации
- 4Р5 Служба по работе с участниками
- 4Р6 Веб-сайт
- 4Р7 Терминология

5Р ОФИЦИАЛЬНЫЕ ЛИЦА

- 5Р1 Общие положения
- 5Р2 Полномочия
- 5Р3 Список официальных лиц
- 5Р4 Судьи при участниках

6Р РЕГЛАМЕНТ И ПУБЛИКАЦИЯ

- 6Р1 Общие положения
- 6Р2 Рассмотрение споров

7Р ИЗМЕНЕНИЯ РЕЛАМЕНТА - БЮЛЛЕТЕНИ

8Р ПРИМЕНЕНИЕ И ИНТЕРПРЕТАЦИЯ РЕГЛАМЕНТА

9Р ДОПУЩЕННЫЕ ТРАНСПОРТНЫЕ СРЕДСТВА

- 9Р1 Общие положения
- 9Р2 Допущенные транспортные средства

10Р ВОДИТЕЛИ ПРИОРИТЕТА

11Р ЗАЯВКИ

- 11Р1 Общие положения
- 11Р2 Подача заявки
- 11Р3 Отказ в старте
- 11Р4 Аннулирование или перенос соревнования
- 11Р5 Аннулирование и запрос о возмещении

12Р ШИНЫ

- 12Р1 Общие положения
- 12Р2 Особенности

13Р ПОЛУЧЕНИЕ ИНФОРМАЦИИ

14Р ЭКИПАЖИ

- 14Р1 Общие положения
- 14Р2 Особенности
- 14Р3 Экипажи грузового зачета
- 14Р4 Присвоение стартовых номеров

15Р ИДЕНТИФИКАЦИЯ

16Р РЕКЛАМА

- 16Р1 Общие положения
- 16Р2 Особенности
- 16Р3 Цвет номерных табличек и реклама

17Р АДМИНИСТРАТИВНЫЕ И ТЕХНИЧЕСКИЕ ПРОВЕРКИ

- 17Р1 Общие положения
- 17Р2 Административные и технические проверки в Сиане
- 17Р3 Обязательства

18Р МАРКИРОВКА

- 18Р1 Общие положения
- 18Р2 Все группы
- 18Р3 Группа Т1
- 18Р4 Группа Т2
- 18Р5 Замена двигателя

19Р СУПЕР СПЕЦУЧАСТОК И ПОРЯДОК СТАРТА

- 19Р1 Общие положения
- 19Р2 Порядок старта - Особенности
- 19Р3 Переклассификация

20Р ФИКСИРОВАННЫЙ ШТРАФ

21Р ОФИЦИАЛЬНЫЙ МАРШРУТ

- 21Р1 Общие положения
- 21Р2 Маршрут
- 21Р3 Навигационное оборудование
- 21Р4 Процедура контроля
- 21Р5 Соблюдение официального маршрута – Транспортные средства Т4.3

21Р6 Подиум старта / Подиум финиша

22Р ПУТЕВЫЕ ТОЧКИ

- 22Р1 Общие положения
- 22Р2 Штрафы за пропущенные путевые точки
- 22Р3 Разблокировка GPS

- 23P ДОРОЖНАЯ КНИГА**
 23P1 Лексика дорожной книги
 23P2 Дорожная книга
- 24P ЗОНЫ КОНТРОЛЯ СКОРОСТИ**
 24P1 Определения
 24P2 Схема применения контроля скорости с WPS и WPE
- 25P РАЗВЕДКА МАРШРУТА**
 25P1 Общие положения
 25P2 Команда разведки маршрута
- 26P ДВИЖЕНИЕ – СКОРОСТЬ**
 26P1 Общие положения
 26P2 Пересечение зон контроля скорости
 26P3 Пенализация за превышение скорости
 26P4 Ограничение скорости – лиазоны/дорожные секции
 26P5 Ограничение скорости – грузовики
 26P6 Ограничение скорости – бивуак / этапы в городах
- 27P СИСТЕМА SENTINEL О ПРЕДУПРЕЖДЕНИИ ОБ ОПАСНОСТИ**
- 28P СИСТЕМА СЛЕЖЕНИЯ И ВМЕШАТЕЛЬСТВА ПРИ НЕСЧАСТНОМ СЛУЧАЕ**
 28P1 Общие положения
 28P2 Несчастный случай
 28P3 Несчастный случай на лиазоне/дорожной секции
 28P4 Техническая помощь в случае аварии другого участника
- 29P АКССУАРЫ И НАВИГАЦИЯ**
 29P1 Общие положения
 29P2 Телефон спутниковый или GSM / Подключенные устройства
 29P3 Радиосвязь и передачи
 29P4 Бортовые камеры
 29P5 Квадрокоптеры
- 30P ОТКРЫТИЕ МАРШРУТА**
- 31P ТЕХНИЧЕСКАЯ ПОМОЩЬ**
 31P1 Общие положения
 31P2 Разрешенная тех. помощь
 31P3 Штрафы за запрещенную тех. помощь
 31P4 Менеджер команды
 31P5 Переход гоночного транспортного средства в категорию автомобилей сервиса
- 32P ПЕРЕДАЧА ИНФОРМАЦИИ КОМАНДА - АВТОМОБИЛЬ**
- 33P ЗАПРАВКА ТОПЛИВОМ**
 33P1 Общие положения
 33P2 Особенности
- 34P ТОПЛИВО**
 34P1 Общие положения
 34P2 Особенности
- 35P СТРАХОВАНИЕ**
 35P1 Общие положения
 35P2 Мед.помощь / Репатриация
 35P3 Гражданская ответственность
 35P4 Индивидуальное страхование от несчастного случая
- 36P КОНТРОЛЬНАЯ КАРТА**
- 36P1 Общие положения
 36P2 Особенности
- 37P ЗОНА КОНТРОЛЯ**
 37P1 Общие положения
 37P2 Особенности
 37P3 Зона интервью
- 38P КОНТРОЛЬ ВРЕМЕНИ (СН)**
 38P1 Общие положения
 38P2 Отметка на СН Старта спецучастка
 38P3 Максимальное время / Предоставленное время
 38P4 Превышение максимально разрешенного времени на СН Финиша Этапа
- 39P КОНТРОЛЬ НА СПЕЦУЧАСТКАХ**
 39P1 Общие положения
 39P2 Отметка на СН Старта Спецучастка
- 40P СПЕЦУЧАСТКИ**
- 41P БУКСИРОВКА**
- 42P ПРЕРЫВАНИЕ СПЕЦУЧАСТКА**
 42P1 Общие положения
 42P2 Особенности
- 43P КОНТРОЛЬ ПРОХОЖДЕНИЯ (СР)**
 43P1 Общие положения
 43P2 Закрытие Контроля Прохождения (СР)
- 44P РЕГРУППИНГИ**
- 45P ЗАКРЫТЫЙ ПАРК**
 45P1 Общие положения
 45P2 Особенности
- 46P КЛАССИФИКАЦИИ**
 46P1 Общие положения
 46P2 Особенности
- 47P ПРОТЕСТЫ – АПЕЛЛЯЦИИ**
 47P1 Общие положения
 47P2 Особенности
- 48P ТЕХНИЧЕСКИЕ ПРОВЕРКИ ПОСЛЕ РАЛЛИ**
- 49P ВРУЧЕНИЕ ПРИЗОВ**
 49P1 Вручение призов
 49P2 Перечень призов
- 50P БЕЗОПАСНОСТЬ ЭКИПАЖЕЙ**
- 51P СХОД – ДИСКВАЛИФИКАЦИЯ**
 51P1 Сход – Дисквалификация
 51P2 Закрытие трассы
- 52P КОДЕКС ПОВЕДЕНИЯ**
 52P1 Кодекс водителя
 52P2 Защита окружающей среды
 52P3 Транспортировка запасных частей
 52P4 Продажа / передача автомобиля
- 53P ТАБЛИЦА ПЕНАЛИЗАЦИИ**

ТЕХНИЧЕСКИЙ РЕГЛАМЕНТ

ВВЕДЕНИЕ

1P ГРУППА Т1 И ГРУППА Т3

- 1P1 Двигатель
- 1P2 Топливный бак
- 1P3 Ширина
- 1P4 Минимальная масса
- 1P5 Охлаждение топлива
- 1P6 Позиция 4x4
- 1P7 Огнетушители-установленные системы

2P ИНТЕГРИРОВАНИЕ АВТОМОБИЛЕЙ, СООТВЕТСТВУЮЩИХ РЕГЛАМЕНТУ SCORE US: OP1 & OP2

- 2P1 Допущенные транспортные средства
- 2P2 Конструирование каркасов безопасности
- 2P3 Размеры каркасов безопасности
- 2P4 Вес
- 2P5 Размер шин
- 2P6 Ширина транспортного средства
- 2P7 Рестриктор
- 2P8 Система подкачки шин
- 2P9 Различное оборудование безопасности
- 2P10 Топливные баки
- 2P11 Топливо

3P ИНТЕГРИРОВАНИЕ АВТОМОБИЛЕЙ, СООТВЕТСТВУЮЩИХ КИТАЙСКОМУ РЕГЛАМЕНТУ: OP3

- 3P1 Допущенные транспортные средства
- 3P2 Каркас
- 3P3 Вес
- 3P4 Размер шин
- 3P5 Ширина автомобиля
- 3P6 Рестриктор
- 3P7 Система подкачки шин
- 3P8 Различное оборудование для безопасности
- 3P9 Топливные баки
- 3P10 Топливо

4P ГРУППА Т4 - ГРУЗОВИКИ

ПРИЛОЖЕНИЯ

1 ИНФОРМАЦИЯ О ПЕРЕСЕКАЕМЫХ СТРАНАХ

- 1.1 Обмен валюты
- 1.2 Информация по безопасности
- 1.3 Общая информация: Китай
- 1.4 Общая информация: Россия

2 ОСВЕЩЕНИЕ В СМИ

3 ИСПОЛЬЗОВАНИЕ ВИДЕО И ФОТОМАТЕРИАЛОВ

- 3.1 Видео, доступное на ТВ во время гонки
- 3.2 Официальное видео, доступное на веб-сайтах и соц.сетях
- 3.3 Условия передачи видеоматериалов из пресс-центра ралли

4 НАВИГАЦИОННОЕ ОБОРУДОВАНИЕ И ОБОРУДОВАНИЕ БЕЗОПАСНОСТИ

- 4.1 Радиомаяк Sarsat (Гонка)
- 4.2 Iritrack (Гонка)
- 4.3 Телефон – Оборудование безопасности (Гонка)
- 4.4 Приборы GPS (Ассистанс)
- 4.5 Tripy

РЕГЛАМЕНТ АВТОМОБИЛЕЙ СЕРВИСА

1A ДОПУЩЕННЫЕ ТРАНСПОРТНЫЕ СРЕДСТВА

2A ЭКИПАЖИ

3A БРИФИНГ

4A ЗАЯВКИ НА УЧАСТИЕ

5A ИДЕНТИФИКАЦИЯ

6A ПРИСВОЕНИЕ СТАРТОВЫХ НОМЕРОВ

6A1 Присвоение номеров

6A2 Порядок старта

7A ОТМЕТКИ TRIPY

8A ДОРОЖНАЯ КНИГА / МАРШРУТ

8A1 Дорожная книга

8A2 Маршрут

9A КОДЕКС ПОВЕДЕНИЯ

9A1 Общее поведение

9A2 Несчастный случай

9A3 Продажа / Передача транспортного средства

9A4 Пострадавшее транспортное средство

9A5 Соблюдение природных зон

10A ДВИЖЕНИЕ / СКОРОСТЬ

10A1 Общие положения

10A2 Максимальная скорость

10A3 Скорость – зоны контроля скорости

10A4 Скорость на бивуаке / Этапы в городах

11A ТЕХНИЧЕСКАЯ ПОМОЩЬ

11A1 Общие положения

11A2 Пояснительная схема

11A3 Наказание за запрещенную тех. помощь

12A СТРАХОВАНИЕ

13A РЕКЛАМА

14A АДМИНИСТРАТИВНЫЕ И ТЕХНИЧЕСКИЕ ПРОВЕРКИ

14A1 Административные и технические проверки в Сиане

14A2 Обязательства

15A БЕЗОПАСНОСТЬ ЭКИПАЖЕЙ И АВТОМОБИЛЕЙ

15A1 Спасательное оборудование

15A2 Оборудование безопасности

15A3 Сход

15A4 Ремни безопасности

16A АКЦЕССУАРЫ И НАВИГАЦИЯ

16A1 Спутниковый телефон

16A2 Радио

16A3 Спутниковые средства связи

16A4 GPS / Навигация

17A ТАБЛИЦА ПЕНАЛИЗАЦИИ

ПРИМЕЧАНИЕ :

НОВЫЙ ТЕКСТ

ВАЖНАЯ ИНФОРМАЦИЯ



**ДОПОЛНИТЕЛЬНЫЙ
РЕГЛАМЕНТ**

**ВНЕДОРОЖНИКИ /
ГРУЗОВИКИ**

1P ХАРАКТЕРИСТИКИ РАЛЛИ

См. «Общие Предписания ФИА к Внедорожным ралли 2018», ст.1.1, 1.3, 1.5, 1.6.

2P КВАЛИФИКАЦИЯ РАЛЛИ В КУБКЕ МИРА FIA

Ралли «Шелковый путь» в состав Кубка мира не входит.

3P РАЛЛИ И РАЛЛИ-КАНДИДАТЫ

Не имеет отношения к ралли «Шелковый путь».

4P ОПРЕДЕЛЕНИЯ

4P1 ОРГАНИЗАЦИОННЫЙ КОМИТЕТ

Директор, Президент НП «Силквей Ралли»

Заместитель директора:

Директор по развитию:

Директор по Логистике:

Директор по Авиации:

Главный врач гонки:

Владимир Чагин

Фредерик Лекиен

Булат Янборисов

Алексей Якубов

Алексей Бубнов

Зеферино Кампос

Адрес Ассоциации поддержки и развития автоспорта «Силквей Ралли»: 129110, Москва, Глинистый переулок, 12.

4P2 РЕГИСТРАЦИЯ

НП «Силквей Ралли» организует 8^{-ое} внедорожное ралли, названное в 2018 году ралли «Шелковый Путь», международное соревнование, которое пройдет с 13 по 27 июля 2018 года, под эгидой Международной Автомобильной Федерации (FIA), Автомобильной Федерации (FASC) и Российской Автомобильной Федерации (РАФ).

Данный регламент получил одобрение РАФ № M2 от 28.04.2018г.

4P3 ПРОГРАММА СОРЕВНОВАНИЯ

15 февраля 2018

Открытие первой очереди приема заявок по сниженным тарифам.

15 апреля 2018

Заккрытие первой очереди приема заявок.

16 апреля 2018

Открытие второй очереди приема заявок.

1 июня 2018

23:59 (время московское: GMT + 3 часа) Прекращение приема заявок.

12 июля 2018

После обеда – прибытие т/с европейского конвоя в комплекс QuJiang International Conference & Exhibition Center (QICEC), место стартовых мероприятий (далее по тексту QICEC). Расстановка в парке ассистанс.

После прибытия автомобилей (гоночные и ассистанс) в комплекс QICEC, выезд оттуда будет невозможен до старта ралли 16 июля, за исключением запроса у организаторов.

13 июля 2018

09:00-13:00 (время в Сиане: GMT + 8 часов) – сбор депозитов + раздача установочных комплектов и навигационного оборудования российским и китайским участникам в зоне административных проверок (QICEC, Hall B4).

14:00-20:00 (время в приглашении = времени в Сиане: GMT + 8 часов) – административные и технические проверки для китайских участников в зоне комплекса QICEC, Hall B4.

15:30 (время в Сиане: GMT + 8 часов) - 1^{-ое} собрание коллегии спортивных комиссаров.

14 июля 2018	Расстановка автомобилей, прошедших административные и технические проверки, в закрытом парке в зоне комплекса QICEC. 08:00 – 19:00 (время в приглашении = времени в Сиане: GMT + 8 часов) - административные и технические проверки в зоне комплекса QICEC, Hall B4.
	Расстановка автомобилей, прошедших административные и технические проверки, в закрытом парке в зоне комплекса QICEC.
15 июля 2018	10:00 (время в Сиане: GMT + 8 часов) – Публикация списка допущенных к старту. 10:00 – 11:00 (время в Сиане: GMT + 8 часов) – Пресс-конференция (QICEC, Hall A, 2-ой этаж). 14:30 – 16:00 (время в Сиане: GMT + 8 часов) – Обязательный инструктаж по использованию навигационных приборов и приборов безопасности (QICEC, Hall B4, зал Брифинга). 16:00 – 16:45 (время в Сиане: GMT + 8 часов) – Общий брифинг для участников (гонка и ассистанс) в комплексе QICEC, Hall B4. 18:00 – 21:00 (время в Сиане: GMT + 8 часов) - Церемония подиума (комплекс QICEC), возвращение транспортных средств в Закрытый парк в зоне комплекса QICEC.
16 июля 2018	05:00 (время в Сиане: GMT + 8 часов) - Выезд автомобилей ассистанс на первый бивуак.
16 – 27 июля 2018	1 этап ралли «Шелковый путь-2018».
22 - 23 июля 2018	5 этапов в Китае, 2 дня отдыха, 5 этапов в России.
27 июля 2018	День отдыха и авиа транспортировка из Китая в Россию. 10 Этап. После прохождения последнего лиазона/дорожной секции предусмотрена постановка автомобилей в Закрытый парк на Красной площади в Москве и сдача оборудования безопасности. 18:00 – 21:00 (московское время: GMT+3 часа) – финишный Подиум и церемония награждения на Красной площади в Москве. После церемонии Подиума возвращение автомобилей в парк ассистанс в Лужниках не является обязательным. 21:00 – Гала-ужин.
30 июля 2018	Отправление транспортных средств китайских и европейских участников (гоночных и автомобилей сервиса) конвоем из Лужников, Москва. Участников, следующих в составе конвоя, будут сопровождать организаторы, в частности, при прохождении границы.

4Р4 ОФИЦИАЛЬНОЕ ТАБЛО ИНФОРМАЦИИ

Вся информация, касающаяся участников, классификации, бюллетени, изменения открывающей группы, официальные документы будут публиковаться на официальном табло информации в следующих местах:

- В комплексе QICEC 13, 14 и 15 июля 2018 года перед холлом и/или в холле административных проверок и в холле помещения для брифинга.
- На въезде в Закрытый парк в Сиане – 16 июля 2018 года.
- В Китае и России на бивуаках, с 15 по 27 июля 2018 года, в Пункте управления гонки (PC Course) и в зоне питания на бивуаке.
- На финишном подиуме в Москве, 27 июля 2018 года.

4P5 СЛУЖБА ПО РАБОТЕ С УЧАСТНИКАМИ

Служба по работе с участниками - Россия

Оксана ЗАХАРОВА

Тел. +7 8552 372600, - Факс: +7 8552 372676

E-mail: info@silkwayrally.ru

Служба по работе с участниками – Европа

Natalie EINSARGUEIX

49, Rue Lamartine

78000 Versailles - France

Tél. : +33 (0)9 51 04 03 18

E-mail : natalie@silkwayrally.ru

4P6 ВЕБ-САЙТ

Вся информация о ралли (в частности, условия регистрации) доступна на нашем сайте:
www.silkwayrally.com

4P7 ОПРЕДЕЛЕНИЯ

1) Бюллетень

Бюллетень является неотъемлемой частью Регламента соревнования и предназначено для изменения, уточнения и дополнения регламента.

2) ASN

Национальная Автомобильная Федерация, признанная таковой FIA.

3) Техническая поддержка

Под технической поддержкой понимается работа без ограничений над гоночным транспортным средством, или одним из его элементов, если даже он демонтирован. Она определяется подробными требованиями ст.313 настоящего регламента.

4) Бивуак

а) Зона, расположенная между пунктами Контроля Времени Финиша и Старта, где осуществляется регруппинг участников, указанная в дорожной книге. Зона для свободного оказания помощи участникам, продолжающим принимать участие в соревновании, и размещения транспортных средств и/или лиц, заявленных в категории технического сопровождения. Бивуак является закрытой контролируемой и охраняемой территорией, используемой в рамках проведения ралли «Шелковый Путь», доступ в которую разрешен только лицам, аккредитованным организатором, а также представителям местных властей.

б) Расстановкой на бивуаке больших по составу команд будут заниматься организаторы. Команды должны соблюдать правила и рекомендации организаторов.

с) Если пункты контроля времени финиша и старта следующего этапа совмещены, то СН финиша спецучастка не может быть отдален более чем на 5 км от центра бивуака, а СН старта следующего этапа не может быть отдален более чем на 10 км от центра бивуака.

д) Отметившись на пункте контроля времени (СН) финиша этапа, участники или любой член команды могут вывезти с территории бивуака гоночное транспортное средство с целью его заправки, мойки, добраться до отеля или осуществить его испытание, в радиусе не далее 30 км от бивуака.

В ходе этих испытаний, Иритраки должны быть включены, в противном случае к нарушителям будет применено наказание Коллегией Спортивных Комиссаров. Все эти испытания должны проводиться вне маршрута любого спецучастка.

5) Брифинг

а) Брифинг будет проводиться представителем Организаторов с участием Руководителя гонки или его заместителя. Присутствие на брифинге, организованном перед первым этапом,



как минимум, одного члена экипажа обязательно, и рекомендуется на последующих брифингах.

Информация относительно мер безопасности и маршрута (возможные изменения в дорожной книге), заверенная и подписанная директором гонки, будет вывешиваться на официальном табло информации до или самое позднее во время брифинга.

б) Участие хотя бы одного члена каждого из гоночных экипажей и экипажей автомобилей сервиса в первом брифинге, который состоится в воскресенье 15 июля 2018 года в 16:00 в комплексе QICES, Hall B4 обязательно!

Отсутствие на брифинге наказывается штрафом в размере 500 Евро.

с) Во время ралли, брифинг будет проводиться накануне каждого этапа на бивуаке в зоне питания.

Рекомендуется присутствие хотя бы одного члена каждого экипажа.

Брифинг будет проводиться каждый вечер в 21:00.

В дни отдыха брифинг проводиться не будет.

д) По окончании брифинга важная информация и код GPS этапа следующего дня будет вывешена на официальных табло информации, в Пункте управления гонкой (PC Course) и в зоне питания. Ответственность за получение информации, которую им передают организаторы, несут Участники.

6) Контрольная карта

Документ, предназначенный для сбора в хронологическом порядке отметок на различных контрольных пунктах, предусмотренных на маршруте гонки.

7) СН (Контроль времени)

Контроль времени (см. статью 38P).

8) СР (Контроль прохождения)

Зона, в которой судьи ставят штамп в контрольной карте, и которая обязательно должна быть WPM, WPE или WPS (см. статью 43P).

Эта зона безопасности, где скорость ограничена и контролируется организатором.

9) Информационное сообщение

Официальный документ информационного содержания, опубликованный организаторами или спортивными комиссарами. Этот документ доступен для участников на официальном табло информации и в палатке Службы по работе с участниками.

10) Заявитель

Физическое или юридическое лицо, заявившее транспортное средство для участия в соревновании.

11) Дисквалификация

Согласно ст. 11.9.2.g, 12.2.3, 12.8 и 21 Международного спортивного кодекса ФИА 2018. Дисквалификация означает, что лицо или лица не могут продолжить участие в соревновании. Это наказание принимается Коллегией Спортивных Комиссаров. Это решение может быть приведено к немедленному исполнению, в частности, в случае рецидива (ст. 12.2.3 и 12.2.3a Кодекса).

12) Продолжительность ралли

Ралли начинается с административных и технических проверок и заканчивается по завершении самого позднего из следующих крайних сроков:

- окончания сроков подачи протестов или апелляций и завершения их слушания Спортивными Комиссарами или апелляционным судом;
- окончание административных и технических проверок по окончании соревнования, проведенных в соответствии с Кодексом;
- окончание церемонии награждения.

13) DZ / DZS

а) **DZ**: Начало зоны контроля скорости, отмеченное, по возможности, точным ориентиром и путевой точкой (WPS или WPE) в дорожной книге. В случае несовпадения этих точек силу имеет путевая точка.

б) **DZS** : Начало «зоны безопасности CP» с контролем скорости. В случае CP, DZS функционирует, как точка WPS, отличие только в том, что GPS направляет участника к этой точке при его нахождении в радиусе 1 000 метров от нее.

14) Экипаж

Под экипажем понимается группа, состоящая из водителя и в некоторых случаях штурмана (-ов). Состав Экипажа (в зависимости от омологации транспортного средства):

- **Во внедорожниках:** минимум 1 человек и максимум 3.
- **В грузовиках:** минимум 2 человека и максимум 4.

У каждого члена экипажа должна быть действующая лицензия водителя и заявителя на текущий год.

Любой член экипажа может находиться за рулем автомобиля во время гонки.

В случае если участник отсутствует на борту автомобиля во время ралли, первый заявленный водитель несет ответственность за него.

15) Этап

Каждая из частей Соревнования, отделенная от следующей остановкой продолжительностью минимум 8 часов.

После времени, проведенного в дороге между 12:00 и 20:00, остановка продолжительностью 6 часов минимум является обязательной. Остановка продолжительностью 18 часов является обязательной после десяти гоночных этапов.

16) FZ

Окончание зоны контроля скорости, отмеченное точкой WPE.

17) Официальное время

Официальным временем является время GPS.

За точное время отметки отвечают сами экипажи, которые могут свериться с официальными часами соревнования, находящимися на контрольном пункте.

Официальное время ралли соответствует местному времени в пересекаемых странах, а именно:

- GMT+8 по Китаю.
- GMT+3 по России.

Перевод часов состоится по прибытии на территорию России и не позднее 23 июля, перед стартом первого этапа в России. Переход с китайского на российское время (-5 часов).

Официальное время гонки на каждый этап будет указано в Маршрутном листе/Расписании, который участники получат во время административных проверок.

18) Импульс (зона контроля скорости)

В соответствии с режимом постоянного использования GPS, импульс регистрируется в GPS. Импульс регистрируется каждые 150 метров на спецучастках, и каждые 500 метров на liaisonах/дорожных секциях, за исключением населенных пунктов, где импульс будет регистрироваться каждые 150 метров.

19) Нарушение в зоне контроля скорости

Нарушение заключается в одном или нескольких **превышениях максимально разрешенной скорости** в пределах одной и той же зоны контроля скорости, определенной DZ и FZ и/или DZS. Вторым нарушением считается одно или несколько превышений скорости внутри другой зоны контроля скорости.

В случае повторения нарушения во время соревнования, 3^{-е} нарушение (в 3 разных зонах) может повлечь за собой **наказание вплоть до дисквалификации, в зависимости от зафиксированного превышения.**

Зона контроля скорости, которая состоит из двух последовательных секций, имеющих две разные максимальные скорости, будет рассматриваться как одна единая зона контроля скорости.

20) **Официальный маршрут**

Представлен прохождением в хронологическом порядке через каждую путевую точку, указанную в дорожной книге (WPV, WPM, WPE, WPS, DZ, DZS, FZ, CP, CH).

21) **Нейтрализация**

Время, на которое движение экипажей остановлено по решению Руководителя гонки, либо заданное время на преодоление участка (лиазона/дорожной секции) между двумя спецучастками, на котором действует ограничение скорости. Это время одинаково для всех участников.

22) **Официальные лица**

Под термином «официальные лица» в настоящем регламенте понимаются Руководитель гонки, заместители Руководителя гонки, Спортивные комиссары, Технические контролеры и Судья при участниках (ст.5Р).

23) **Закрытый парк**

Зона, в которой невозможна любая техническая помощь, подготовка, присутствие, вмешательство, за исключением случаев, предусмотренных статьей 45Р.

24) **Маршрут**

Он определен официальной дорожной книгой соревнования и подтвержден экипажем автомобиля, открывающего гонку. Маршрут поделен на этапы, каждый из которых содержит один или несколько последовательных спецучастков, связанных лиазонами/дорожными секциями.

25) **Технический Паспорт FIA – Технический паспорт Дакар**

Документ, который выдается ASN участника, FIA или организаторами ралли «Дакар». Речь идет о техническом паспорте Дакар для T1.3, T1.4 и T4.2.

Он утверждается технической службой ASN, техническим представителем FIA на первой гонке Кубка Мира, или техническим представителем ралли «Дакар» на 1ом Дакаре, в котором принимает участие автомобиль.

Технический представитель FIA или технический представитель грузового зачета, идентифицирует представленный автомобиль с маркировками и пломбировками, которые не могут быть удалены ни при каких обстоятельствах.

Данный паспорт должен быть предоставлен по требованию технических комиссаров.

26) **РС Course / Пункт управления гонки**

Пункт Оперативного Контроля (спортивные аспекты и безопасность), осуществляющий управление структурами гонки.

Пункт управления гонки не прекращает работу до тех пор, пока участники находятся на этапе.

27) **Фиксированный штраф**

См. ст. 20Р настоящего регламента.

28) **Спортивная пенализация**

Под спортивной пенализацией понимается наказание, наложенное за превышение скорости, пропущенные пункты контроля прохождения или путевые точки, неспортивное поведение или другое нарушение, допущенное на спецучастке.

29) **Воздушный мост**

Перевозка автомобилей ралли воздушным транспортом.

30) **Регруппинг (Режим Закрытого Парка)**

а) Регруппинг служит для того, чтобы уменьшить интервалы, которые могли образоваться между экипажами в результате опозданий и/или сходов и сохранения расписания гонки после любых задержек. Время остановки на регруппинг может изменяться

в зависимости от местонахождения экипажей. Во время Регруппинга действует Режим Закрытого Парка.

б) Старт после регруппинга будет дан согласно порядку прибытия участников на пункт контроля времени при въезде на регруппинг. Интервал при старте составит 2 минуты для первых 10-ти прибывших экипажей.

31) Дорожная книга

Экипажи, допущенные к соревнованиям, получают дорожную книгу, напечатанную в формате А5, на каждой странице которой расположены максимум 5 горизонтальных строк километража, рисунков и информации, включая характерные отметки.

В дорожной книге публикуется разведанный маршрут, который будет открыт для участников, и на котором будет обеспечена безопасность. В дорожной книге будут указаны точки обязательного проезда (WPV, WPM, WPE, WPS, DZ, DZS, FZ, CP, CH), которые должны соблюдаться в хронологическом порядке, в противном случае будут налагаться штрафные санкции вплоть до дисквалификации (см. ст.23Р).

32) Лиазон / Дорожная секция

Участок маршрута с заданным временем между двумя последовательными пунктами контроля времени.

33) Спецучасток

Соревнование на скорость в реальном времени. Спецучастки могут пролегать по маршруту, предназначенному только для участников соревнования.

Стартам спецучастков (DSS) предшествуют пункты контроля времени или они совпадают с пунктами контроля времени, и за ними следует пункт контроля времени после финиша (ASS).

34) Супер Спецучасток

Супер спецучасток – это дополнительный спецучасток, который организуют в начале гонки для определения порядка старта на следующий этап или спецучасток (см. ст.19Р1). Он также идет в зачет генеральной классификации.

35) Представитель заявителя / Менеджер команды

Команда – это участник соревнования, не являющийся физическим лицом, заявившим одно или несколько транспортных средств.

Менеджер команды (представитель заявителя) – это физическое лицо, официально представляющее заявленную на гонку команду, а именно:

- физическое лицо, держатель лицензии заявителя, кому на его имя должным образом заявителем выдана письменная доверенность представлять экипаж(-и), заявленные для участия в ралли.
- или физическое лицо, должным образом письменно признанное экипажем представлять его с его личной лицензией (в качестве которого может выступать водитель и/или штурман) (+ см. ст. 31Р4).

36) Расчетное время

Время, рассчитанное организаторами для прохождения спецучастка.

37) Норма времени

а) На каждый лиазон/дорожную секцию устанавливается максимальная норма времени прохождения, которое участники в обязательном порядке должны соблюдать.

б) Любое превышение нормы времени влечет за собой штраф в одну минуту на лиазоне/дорожной секции (ср. ст. 38Р1.2).

38) Максимальное разрешенное время

Максимальное время, назначенное для каждого спецучастка. Превышение максимального времени без каких-либо уступок, влечет за собой штрафные санкции, от фиксированного штрафа вплоть до дисквалификации. При превышении заданного максимального времени, контроль считается «закрытым» для рассматриваемого участника, независимо от того, контроль это времени на спецучастке или на лиазоне.

39) Изменение максимально разрешенного времени

Если вечером одного этапа некоторое количество стартовавших участников не достигли финиша спецучастка дня, или если метеорологические условия не позволяют проводить гонку в нормальных условиях, максимально разрешенное время дня будет пересмотрено по предложению Руководителя гонки и согласию Коллегии Спортивных Комиссаров.

40) Реальное время

Время, фактически затраченное на прохождение маршрута спецучастка.

41) Автомобиль

Обозначает транспортное средство (Внедорожник или Грузовик), зарегистрированный для участия в ралли, прошедший технические проверки, отвечающий требованиям, изложенным в настоящем регламенте (особом и техническом) и приложениям к нему, и на борту которого находится экипаж.

42) Точка GPS - Путевая точка (WPT)

Точка GPS (путевая точка) – это географическая точка, определенная координатами по долготы и широте. Существует четыре типа точек GPS: WPV, WPM, WPE, WPS.

Все точки GPS, обозначенные в дорожной книге, являются обязательными для прохождения точками.

43) WPE (Затемненная путевая точка)

Обязательная точка прохождения, внесенная в память GPS и показанная в дорожной книге, координаты которой не раскрываются участникам.

Путевая точка, по направлению к которой GPS, со всеми функциями, показанными на экране, направляет участника, когда было подтверждено прохождение дорожной точки, предшествующей этой WPE (затемненной путевой точке), каким бы ни было расстояние между дорожной точкой и WPE (затемненной путевой точкой). Она работает таким же образом между несколькими последующими WPE.

Если прохождение предыдущей точки не было подтверждено, GPS направляет участника к этой точке только один раз в радиусе 3 км от нее.

Старты спецучастков будут являться WPE.

Для подтверждения прохождения WPE, участник должен проехать минимум в 200 метрах от нее. Если WPE является DZ или FZ, то радиус действия 90 метров.

44) WPM (Скрытая путевая точка)

Обязательная точка прохождения, внесенная в память GPS и показанная в дорожной книге, координаты которой не раскрываются участникам.

GPS направляет участника к этой точке только в том случае, если он проехал от нее в радиусе 800 метров.

Для подтверждения прохождения WPM, участник должен пройти минимум в 200 метрах от нее, кроме случаев указанных в ст. 43P1.

45) WPS (Путевая точка безопасности)

Точка обязательного прохождения, которая из соображений безопасности внесена в память GPS, и обозначена в дорожной книге, координаты которой не известны участникам. Она может обозначать любую опасность, обозначенную в дорожной книге тремя восклицательными знаками (!!!), пересечение с дорогой, газопровод, железную дорогу и т.д. GPS направляет участника к этой точке только при прохождении ее в радиусе 3 км, кроме случаев указанных в ст. 43P1. Для подтверждения прохождения WPS участник должен пройти ее в радиусе 90 метров.

46) WPV (Видимая путевая точка)

Путевая точка, координаты которой указаны в дорожной книге.

По направлению к видимой путевой точке вся имеющаяся информация показывается на экране "GPS".

Старты и финиши спецучастков – это точки WPV.

Для подтверждения прохождения WPV участник должен пройти минимум в 200 метрах от нее.

5 ОФИЦИАЛЬНЫЕ ЛИЦА

5P1 ОБЩИЕ ПОЛОЖЕНИЯ

В соответствии со ст.5 Общих Предписаний FIA Внедорожных Ралли 2018.

5P2 ПОЛНОМОЧИЯ

Организатор делегирует все спортивные полномочия официальным лицам соревнования, которые гарантируют их надлежащее соблюдение, и применение правил настоящего Регламента и приложений к нему.

5P3 СПИСОК ОФИЦИАЛЬНЫХ ЛИЦ

Коллегия Спортивных Комиссаров:

Президент Коллегии:

Робер Лагулон (MC)

Члены коллегии:

Сергей Ушаков (RUS)

Орасио Родригес (POR)

Руководство Гонки:

Руководитель Гонки:

Жан-Марк Бонне (FRA)

Заместитель Руководителя Гонки:

Ален Албани (FRA)

Заместитель Руководителя Гонки:

Роже Гийомен (FRA)

Заместитель Руководителя Гонки, сервис:

Дени Дюбо (FRA)

Секретарь соревнования:

Виржини Сулер (FRA)

Технические Комиссары:

Ответственный (категория джипов):

Жан-Клод Десну (FRA)

Комиссар (грузовой зачет):

Жаки Туанель (FRA)

Другие:

Судьи при участниках:

Лоран Фабре (FRA)

Медицинский диспетчер:

Оливье Обри (FRA)

Ответственные за безопасность:

Виктор Соколов (RUS)

Сергей Таланцев (RUS)

Дмитрий Антропов (RUS)

Все лица организации, обладатели официальной международной лицензии FIA, или национальной лицензии, выданной своей ASN, будут автоматически рассматриваться в качестве судей, за исключением членов Коллегии Спортивных Комиссаров. Любое наказание, предусмотренное настоящим регламентом, может быть зафиксировано судьями и передано Руководителю гонки.

5P4 СУДЬИ ПРИ УЧАСТНИКАХ

1) Судьи при участниках будут присутствовать:

- На административных и технических проверках 13 и 14 июля 2018 года в комплексе QICES.
- На общем брифинге, в закрытом парке и/или на стартовом подиуме 15 июля в комплексе QICES.
- На бивуаке, на финише спецучастков, в палатке официальных лиц или службы по работе с участниками, рядом со Штабом гонки с 16 по 27 июля 2018 года.
- В Закрытом парке на финише на Красной площади в Москве 27 июля 2018г. на срок подачи протеста.
- На финишном подиуме 27 июля 2018г. на Красной площади в Москве.

6P РЕГЛАМЕНТ И ПУБЛИКАЦИЯ

6P1 ОБЩИЕ ПОЛОЖЕНИЯ

1) Соревнование проводится в соответствии с:

- Международным Спортивным Кодексом FIA (Кодекс) и его приложениями,
- Приложением J положений FIA: статьи 281, 282, 283, 284 (T2), 285 (T1), 286 (T3), 287 (T4),



- Общим Предписаниям ФИА 2018 и приложениям к ним за исключением пунктов, указанных в настоящем особом регламенте,
- Общей регламентацией РАФ,
- Настоящим регламентом (состоящим из особого регламента, технического регламента, приложений и регламента автомобилей сервиса),
- Регламентом Score (OPEN): 2011-2015 Правила и Регламент по внедорожным ралли. Автомобили должны соответствовать прилагаемому техническому регламенту.
- Техническому регламенту FASC. Автомобили должны соответствовать прилагаемому техническому регламенту и должны быть оснащены рестриктором.

О любом изменении будет сообщено дополнительно.

2) Любая жалоба о применении этих положений и/или любом непредусмотренном случае будет изучена Спортивными Комиссарами, которые имеют право самостоятельно принимать решения.

6P2 РАССМОТРЕНИЕ СПОРОВ

В случае возникновения споров, Руководитель гонки и Коллегия спортивных комиссаров могут принимать во внимание материалы ТВ-съемки, фотоматериалы и данные, загруженные с Iritrack, GPS или Sentinel.

7P ИЗМЕНЕНИЯ РЕГЛАМЕНТА - БЮЛЛЕТЕНИ

В соответствии со ст.7 Общих Предписаний FIA Внедорожных Ралли 2018.

8P ПРИМЕНЕНИЕ И ИНТЕРПРЕТАЦИЯ РЕГЛАМЕНТА

1) *В соответствии со ст.8 Общих Предписаний FIA Внедорожных Ралли 2018.*

2) Официальным считается текст настоящего регламента, изданный на французском языке. Текст регламента также издан на английском, китайском и русском языке. В случае разночтений и споров, компетентным органом в решении вопросов будет Апелляционный суд РАФ.

3) **Все, что не разрешено настоящим Особым Регламентом, запрещено.**

9P ДОПУЩЕННЫЕ ТРАНСПОРТНЫЕ СРЕДСТВА

9P1 ОБЩИЕ ПОЛОЖЕНИЯ

1) *В соответствии со ст.9.1, 9.3, 9.4 Общих Предписаний FIA Внедорожных Ралли 2018.*

К соревнованию могут быть допущены:

- транспортные средства Score, имеющие соответствующий сертификат регистрации (см. Технический регламент ст.2P и ст.9.5.1 Общих Предписаний),
- китайские транспортные средства, соответствующие регламенту FASC и имеющие соответствующий сертификат и номера регистрации (см. условия в ст.3P Технического регламента), и должны быть оснащены рестриктором (см. ст.3P Технического регламента).
- транспортные средства группы T1, соответствующие Приложению J 285-2009, 2015, 2016 или 2018 и имеющие действительный технический паспорт, и/или имеющие технический паспорт, выданный до 2012г.
- транспортные средства группы T1.3 и T1.4, имеющие действительный технический паспорт Dakar или в процессе его получения,
- транспортные средства группы T4.2, имеющие действительный технический паспорт Dakar или в процессе его получения.

2) Для получения технической информации обращайтесь к Технической главе этого регламента и к приложению J Международного Спортивного Кодекса 2018 (статьи 252, 281, 282, 283, 284, 285, 286, 287).

9P2 ДОПУСКАЕМЫЕ АВТОМОБИЛИ

- 1) **Группа T1: МОДИФИЦИРОВАННЫЕ ВНЕДОРОЖНЫЕ ТРАНСПОРТНЫЕ СРЕДСТВА**
Группа T1.1: Модифицированные внедорожные транспортные средства с бензиновыми двигателями и колесной формулой 4x4.
Группа T1.2: Модифицированные внедорожные транспортные средства с дизельными двигателями и колесной формулой 4x4.
Группа T1.3: Транспортные средства с бензиновыми двигателями с 2-мя ведущими колесами.
Группа T1.4: Транспортные средства с дизельными двигателями с 2-мя ведущими колесами.

2) **Группа T2: СЕРИЙНЫЕ ВНЕДОРОЖНЫЕ ТРАНСПОРТНЫЕ СРЕДСТВА**

Автомобили, омологированные в группе T2 и соответствующие ст. 281, 282, 283 и 284 регламента FIA или оснащенные конструкцией кузова новой модели, продаваемой на регулярной основе и омологированной FIA для Группы T2 (транспортное средство должно соответствовать действительной омологационной карточке FIA для группы T2, за исключением конструкции кузова).

- Группа T2.1: Серийные внедорожные транспортные средства с бензиновыми двигателями.
Группа T2.2: Серийные внедорожные транспортные средства с дизельными двигателями.
Группа T2.3: Серийные внедорожные транспортные средства с недействительной омологацией.

3) **Группа T3 : МОДИФИЦИРОВАННЫЕ ВНЕДОРОЖНЫЕ ТРАНСПОРТНЫЕ СРЕДСТВА И ЛЕГКИЕ АВТОМОБИЛИ**

- Группа T3.1: Легкие транспортные средства (более 750 кг) с объемом двигателя менее 1.050 см³ с атмосферным бензиновым двигателем, соответствующие Приложению J FIA, ст.286-2018.
Группа T3.2: Модифицированные внедорожные транспортные средства и легкие транспортные средства (более 750 кг) с объемом двигателя более 1.050 см³ с двигателем, омологированном в группу N или T2, соответствующие Приложению J FIA, ст.286-2015.
Группа T3.3: Легкие транспортные средства с объемом двигателя более 1.050 см³ с двигателем от мотоцикла или его аналогов. **Эти двигатели должны быть серийного производства.**
Группа T3.4: **ЛЕГКИЕ ТРАНСПОРТНЫЕ СРЕДСТВА С ОБЪЕМОМ ДВИГАТЕЛЯ МЕНЕЕ 1.000 СМ3 С БЕНЗИНОВЫМ ТУРБИРОВАННЫМ ДВИГАТЕЛЕМ.**
Эти транспортные средства должны соответствовать регламенту T3.1. Двигатель и турбонагнетатель должны быть серийного производства.

Группы T3.3 и T3.4 рассматриваются, как «транспортные средства SSV группы T3».

4) **Группа OP «OPEN»**

(смотрите ст.1P, 2P и 3P Технического регламента).

Оргкомитет оставляет за собой право отказать любому экипажу в этой группе.

Группа OP.1: Любое транспортное средство, соответствующее Регламенту Score.

Транспортное средство, соответствующее регламентации "Score" может быть принято на тех условиях, что участник представит доказательства того, что его транспортное средство признано организацией "Score International". У транспортного средства должна быть печать инспекции по безопасности в соответствии со Статьей GT2 регламента этой организации.

Группа OP.2: **Транспортные средства с 4-мя ведущими колесами массой более 2,8 тонн и шириной менее 2,20 метров.**

Группа OP.3.1: **Модифицированные внедорожные транспортные средства, соответствующие техническому кодексу Чемпионата по**

внедорожным ралли в Китае 2018 года, ст. G281, G282, G283, G285 (T1), G286 (T3).

Транспортные средства, соответствующие китайскому техническому регламенту, могут быть допущены к участию при следующих условиях:

- участник предъявит подтверждение от FASC о допуске его автомобиля,
- автомобиль будет оснащен рестриктором в соответствии с прилагаемым техническим регламентом.

Группа ОР.3.2: Серийные внедорожные транспортные средства, соответствующие техническому кодексу Чемпионата по внедорожным ралли в Китае 2018 года, ст. G281, G282, G283, G284 (T2).

Транспортные средства, соответствующие китайскому техническому регламенту, могут быть допущены к участию при следующих условиях:

- участник предъявит подтверждение от FASC о допуске его автомобиля,
- автомобиль будет оснащен рестриктором в соответствии с прилагаемым техническим регламентом.

В группе ОР3 также будет зачет производителя, объединяющий 2 категории (ОР3.1 и ОР3.2).

5) Группа Т4 ГРУЗОВЫЕ ТРАНСПОРТНЫЕ СРЕДСТВА

В категории грузовиков устанавливается дополнительный зачет:

- «Менее 10 литров» - для грузовых автомобилей с двигателем менее 10 литров,
- «6х6» - для грузовых автомобилей с приводом 6 х 6.

Максимальная высота грузовиков - 4 метра.

Группа Т4.1: Серийные грузовые транспортные средства, соответствующие требованиям Приложения J – Статья 287 (2018) и регламенту по омологации Группы Т4 FIA (01/01/2008).

На ралли «Шелковый путь» паспорт FIA для Т4.1 действует до 1 августа 2018 года включительно только при условии, что в автомобиль не было внесено никаких изменений, противоречащих содержанию Приложения J – Статье 287/2018, регламенту омологации Группы Т4 FIA (01/01/2008). Любое изменение в категории Т4.1 должно получить предварительное одобрение Организаторов.

Группа Т4.2: Модифицированные грузовые транспортные средства, соответствующие ст. Т8Р технического регламента ралли «Дакар 2018», и имеющие или находящиеся в стадии получения технического паспорта Dakar, или имеющие Технический паспорт национальной автомобильной федерации (ASN), аналогичный по форме техническому паспорту Dakar. В случае если технический паспорт находится в стадии получения, у участника должно быть письменное подтверждение этого факта с надписью «в стадии получения, безоговорочно».

Группа Т4.3: Серийные или модифицированные грузовые транспортные средства, соответствующие техническим требованиям групп Т4.1 или Т4.2, и выполняющие роль быстрой техники для одного или двух гоночных экипажей (ср.ст. 21P5).

Оргкомитет оставляет за собой право отказать в участии любому экипажу этой категории.

10P ВОДИТЕЛИ ПРИОРИТЕТА

1) *Статью 10 Общих Предписаний FIA Внедорожных Ралли 2018 читать в следующей редакции:*

2) Любой водитель, внесенный в список водителей приоритета SWR, будет рассматриваться таковым и на ралли «Шелковый Путь 2018». Этот список будет пересматриваться организатором ежегодно.

3) В качестве водителей приоритета будут рассматриваться:

- **Либо Профессиональные водители** - водители, участие в соревновании которых оплачивается Производителем (или иным юридическим лицом), или которые получают поддержку завода или производителя.

- Либо Водители-Любители - водители, которые по результатам выступления в предыдущих соревнованиях «Шелковый Путь», внесены в список водителей приоритета Silk Way Rally 2018.

4) Список водителей приоритета ралли «Шелковый Путь 2018» основан на последнем обновленном списке водителей приоритета FIA 2018 (на дату старта ралли), опубликованного на сайте FIA.

11P ЗАЯВКИ

11P1 ОБЩИЕ ПОЛОЖЕНИЯ

Применяется ст.11 Общих Предписаний FIA Внедорожных Ралли 2018.

11P2 ЗАЯВКА НА УЧАСТИЕ

1) Заявки принимаются от лиц старше 18 лет.

2) Оргкомитет оставляет за собой право отказать в приеме заявки водителю, штурману или участнику (Статья 3.14.41 и 3.14.2 Международного Спортивного Кодекса) в соответствии с собственными критериями отбора.

3) Регистрация участников на гонку осуществляется на нашем сайте www.silkwayrally.com.

Все условия регистрации доступны на сайте, а также в службе по работе с участниками. Регистрация на гонку считается подтвержденной только при условии оплаты взносов согласно графику внесения платежей. Обязательным является соблюдение графика внесения заявочных взносов и передача организаторам всех необходимых для регистрации документов. Организатор не несет ответственность за проблемы административного характера, в том случае если требуемая информация не была предоставлена ему вовремя.

4) Во время административных проверок каждый участник должен будет подписать «свидетельство об участии», тем самым обязуется:

- соблюдать требования настоящего регламента,
- соблюдать правила действующего законодательства в двух пересекаемых странах: Россия и Китай,
- бережно относиться к окружающей среде и выбрасывать мусор только в местах, предусмотренных для этой цели,
- гарантировать правильность переданной организатору информации об автомобилях и участниках (ст. 12.2.3 Международного Спортивного Кодекса),
- в любой момент предъявлять свой автомобиль для осмотра, автомобиль всегда должен соответствовать требованиям регламента,
- иметь при себе оригиналы всех необходимых документов и отвечать за их актуальность и срок действия.

Поставив свои подписи в заявочной форме, заявители, все члены экипажа, также как и члены их команды соглашаются со спортивной и технической регламентацией соревнования «Шелковый путь», и принимают на себя обязательство безоговорочно соблюдать положения Особого регламента, Технического регламента, регламента ассистанс, и приложений к ним также, как и решения руководителя гонки и спортивных комиссаров.

Каждый участник осознает ответственность за нарушение этих требований.

5) Для того, чтобы воспользоваться льготным тарифом на участие, участник должен подать заявку на участие и внести первый аванс регистрационного взноса (20%) не позднее 15 апреля 2018г.

С 16 апреля 2018г. и до окончания периода регистрации на гонку начинает действовать стандартный тариф.

6) Организатор оставляет за собой право отказать в приеме заявки, взносы по которым до 1 июня 2018 года внесены не полностью.

11P3 ОТКАЗ В СТАРТЕ

- 1) Экипаж, которому будет отказано в старте из-за несоответствия, выявленного при прохождении административных или технических проверок, не может претендовать ни на какое возмещение расходов, связанных с подачей заявки на участие.
- 2) Что касается возмещения за дополнительные услуги, см. общие условия продажи, установленные различными поставщиками.

11P4 ОТМЕНА ИЛИ ПЕРЕНОС СОРЕВНОВАНИЯ

1) В случае если ралли не может стартовать по какой-либо причине, в частности, по следующим причинам: неполучение и/или отмена федеральных согласий, неполучение разрешений на пересечение конкретной страны, политических волнений в той или иной пересекаемой стране, делающих невозможным проведение ралли, финансовые затруднения, делающие невозможной техническую и спортивную организацию ралли, проблемы с погрузкой, выгрузкой или логистикой, делающих невозможной транспортировку участников, и т.д., Организатор гонки будет должен возратить участникам только внесенные платежи. Платежи, полученные Организатором гонки, будут возвращены не позднее 30 ноября 2018 года.

2) В случае, если старт ралли будет отложен, Организатор гонки немедленно проинформирует каждого участника заказным письмом с уведомлением о получении нового графика проведения гонки.

С того момента как участники получили заказное письмо с информацией о переносе даты проведения соревнования, и если они в результате этого переноса не имеют возможности участвовать в соревновании, у них будет восемь (8) полных дней, с момента получения письма, для того, чтобы потребовать возврата их заявочных взносов, внесенных Организатору гонки, заказным письмом.

Такой возврат поступит к ним не позднее 30 ноября 2018 года.

Если задержка обусловлена форс-мажорными обстоятельствами, в этом случае применяются положения статьи 11P4.1.

3) Во всех других случаях участники не могут претендовать ни на какие другие компенсации.

11P5 ВЗНОС И ЗАЯВКА НА ВОЗВРАТ ВЗНОСОВ

1) Во избежание всяческих споров запрос на возврат взносов должен высылаться только заказным письмом с подтверждением о получении. Заказное письмо должно быть отправлено в Службу по работе с участниками в зависимости от национальности (адрес можно уточнить по запросу) вместе с копией лицензии.

2) Возврат уплаченных взносов будет произведен не позднее 30 ноября 2018 года.

3) Для всех аннулированных заявок на участие, возврат денег будет происходить следующим образом:

- В случае отказа от участия до 1 июня 2018 года = удерживаются сумма аванса.
- В случае отказа от участия после 1 июня 2018 года = удерживаются 100% суммы заявочных взносов.

4) В случае серьезной причины по медицинским показателям (по оригиналу документа), частичный возврат уплаченной суммы производится только по запросу заказным письмом с подтверждением о получении.

12P ШИНЫ

12P1 ОБЩИЕ ПОЛОЖЕНИЯ

Применяются ст.12.2, 12.3, 12.4 Общих Предписаний ФИА Внедорожных Ралли 2018.



12P2 ОСОБЕННОСТИ

- 1) Любые шины, которые, по мнению Комиссаров, являются несоответствующими требованиям или опасными, будут запрещены к использованию.
- 2) Транспортные средства T1 с 2 ведущими колесами должны использовать шины из коммерческого каталога производителя шин. Все шины подлежат стандартному утверждению CEE (регламент CEE 54) или его аналогу для стран, не входящих в CEE.
- 3) Колеса в сборе должны иметь максимальный диаметр 940 мм для внедорожников с 2 ведущими колесами и 810 мм для внедорожников с 4 ведущими колесами, за исключением автомобилей группы OPEN (см. технические особенности).
- 4) Наличие минимум двух запасных колес или двух шин, соответствующих типу использованных колес, является обязательным для всех категорий. Максимальное количество колес/шин, которые могут перевозиться в категории Авто – 3 штуки.
- 5) Использование любых систем подкачки запрещено, кроме автомобилей с колесной формулой 4x2 и категории T4. В салоне автомобиля с колесной формулой 4x4 запрещена установка системы подкачки.
- 6) Для регулировки давления в шинах, накачивание или выпуск воздуха должен осуществляться через обычный клапан, устанавливаемый на легкие серийные автомобили и имеющий резьбу типа VG5, кроме категории T4.
- 7) Показатель давления/температуры в шинах разрешено устанавливать в салоне автомобилей группы T1.1 и T1.2 (Приложение ФИА 283 ст.18).
- 8) Для автомобилей T1.1 и T1.2 под управлением пилотов приоритетного списка Silk Way Rally 2018, разрешен один рисунок протектора. Во время технических проверок пилоты должны назвать и передать рисунок и размеры используемых шин. Только эти шины могут быть использованы во время гонки, нарезка шин запрещена. Любое нарушение этого требования влечет наложение штрафа в 25 часов.

9) Клиренс:

Вертикальный просвет для полноприводных автомобилей ограничен до:
- 300 мм для жёстких осей типа «банджо», как это описано в техническом регламенте ФИА, Приложении J, статье 7.
- 280 мм для других типов подвески

13P ПОЛУЧЕНИЕ ИНФОРМАЦИИ

- 1) Применяется ст.13 Общих Предписаний ФИА Внедорожных Ралли 2018.
- 2) Установка на автомобили любой системы регистрации данных (Data logging System) разрешена. В случае использования Дата-логгера с функцией GPS, вход антенны GPS должен быть опломбирован техническим комиссаром.

14P ЭКИПАЖИ

14P1 ОБЩИЕ ПОЛОЖЕНИЯ

В соответствии со ст.14 Общих Предписаний FIA Внедорожных Ралли 2018.

14P2 ОСОБЕННОСТИ

- 1) **Отсутствие на борту члена экипажа или допуск третьих лиц на борт** во время движения по трассе ралли (за исключением случаев транспортировки пострадавших) влечет за собой **дисквалификацию**.



2) **Перемещение во время этапа наземным или воздушным транспортом как минимум одного члена экипажа** Организатором или третьей стороной за собой **дисквалификацию**.

3) Экипажи и участники заявляются на ралли «Шелковый Путь» с полным пониманием всех рисков, связанных с проведением данного соревнования.

14P3 ЭКИПАЖИ ГРУЗОВЫХ АВТОМОБИЛЕЙ

1) Экипаж грузового автомобиля должен состоять минимум из одного водителя и штурмана, максимум – из одного водителя и 3 членов экипажа, которые должны иметь международную лицензию участника-водителя ФИА 2018.

2) В случае если экипаж состоит из 3-х или 4-х членов, допускается, чтобы только два члена экипажа имели право на вождение грузового автомобиля.

3) В случае прекращения участия в соревновании одного или двух членов экипажа грузового автомобиля, в связи с чрезвычайными обстоятельствами, Спортивные комиссары могут разрешить этому транспортному средству продолжать гонку, при условии, что экипаж еще состоит из 2 человек, и оба, имеют право на управление грузовым транспортным средством.

В зависимости от обстоятельств, Спортивные комиссары могут разрешить лицу, заявленному за данную команду, быть третьим членом экипажа, при условии, что он является обладателем действительной водительской лицензии ФИА.

14P4 ПРИСВОЕНИЕ СТАРТОВЫХ НОМЕРОВ

1) Присваивать стартовые номера может только Оргкомитет.

2) Номера будут присвоены с учетом следующих критериев:

- водители листа приоритета Silk Way Rally 2018 и/или водители, относящиеся к производителю,
- результаты, достигнутые на соревнованиях по автомобильному спорту: ралли, внедорожные ралли, кольцевые гонки и т.д.
- спортивная известность водителя и/или команды и освещение в СМИ,
- категория и класс автомобиля (T1, T2, T3, OPEN, с приводом на 2 или 4 колеса).

15P ИДЕНТИФИКАЦИЯ

Статью 15 Общих Предписаний FIA Внедорожных Ралли 2018 читать в следующей редакции:

1) Организаторы предоставят каждому экипажу набор идентификационных табличек, включающий в себя: 2 таблички ралли и 3 таблички со стартовыми номерами, именуемые далее таблички ралли.

2) На всем протяжении Соревнования таблички должны быть установлены в соответствии с настоящим Регламентом.

Ни в коем случае таблички не должны закрывать, даже частично, регистрационные номера автомобиля.

3) Номерные таблички (50 см в ширину x 52 см в высоту) должны быть закреплены на правой и левой сторонах автомобиля и между колесными арками таким образом, что они полностью видны со стороны и на крыше транспортного средства, и читаемы сзади.

На них указываются гоночный номер, название соревнования и, возможно, название главного партнера Организаторов. Формат для не подлежащей выкупу рекламы организаторов – 26 см x 50 см.

4) 2 таблички ралли должны быть размещены и видны на всем протяжении Соревнования. Они обязательно должны быть закреплены спереди и сзади параллельно осям колес транспортного средства, не закрывая, даже частично, регистрационные номера автомобиля, за исключением аббревиатуры производителя, табличка должна просматриваться первой при взгляде на переднюю часть автомобиля над линией фар.



Таблички включают в себя гоночные номера участников, состоящие из цифр высотой 4 см и толщиной 1 см.

5) В любой момент соревнования, **отсутствие или неправильное расположение номерной таблички или таблички ралли** может повлечь за собой **применение штрафных санкций, по факту, составляющих 10% от суммы заявочных взносов (на каждого отдельно)**, при условии, что эти панели или таблички предоставляются Организатором. **Отсутствие или неправильное расположение одновременно двух или более табличек** влечет за собой наложение **штрафа, равного 20 % от суммы заявочных взносов (на каждого отдельно)**.

6) Имена первого водителя и членов экипажа, а также национальный флаг (национальность по лицензии) высотой 30 - 50 мм должны быть нанесены на обеих сторонах передних крыльев или переднюю дверь автомобиля. В случае несоблюдения этого требования, при засвидетельствовании на команду может быть наложен **штраф, равный 10% от суммы заявочных взносов (на каждого отдельно)**.

7) Члены экипажа будут идентифицироваться с помощью **идентификационного браслета**, где будет указан номер службы экстренной помощи.

Номер службы экстренной помощи: +33 183 735 554

Любое нарушение, зафиксированное официальным лицом, влечет за собой наложение **штрафа, равного 10 % от суммы заявочных взносов (на человека)**. На этом браслете написан номер телефона штаб-квартиры соревнований. В случае повреждения этого браслета, необходимо спросить другой в службе по работе с участниками, взамен того, который был испорчен.

16Р РЕКЛАМА

16Р1 ОБЩИЕ ПОЛОЖЕНИЯ

1) *Статья 16 Общих Предписаний FIA Внедорожных Ралли 2018 заменена следующим текстом.*

2) Экипажам разрешено свободно размещать на своих транспортных средствах любую рекламу исходя из следующего:

- a) Должна быть разрешена регламентом РАФ, FASC, FIA и законодательством пересекаемых стран,
- b) Не должна противоречить правилам приличия и обычаям,
- c) Не должна затрагивать таблички ралли, номерные таблички и стикер на лобовом стекле,
- d) Не должна мешать обзору через стекла,
- e) Не выражает политического и/или религиозного мнения.

3) Места, предназначенные для коллективной обязательной рекламы Организаторов, не подлежащие выкупу, следующие:

a) **Номерные таблички**, там, где должна быть расположена реклама Организаторов на стикере 26 см x 50 см, которая при необходимости может разделяться на нижнюю или верхнюю часть номеров.

b) **1 набор табличек «ралли»** размером 9 см x 43 см предназначены для рекламы Организаторов.

c) **2 стикера**, устанавливаемые на каждую сторону верхней части лобового стекла, в высоту 10 см и в длину 25 см.

d) **Две таблички размером 50 см x 52 см**, которые могут быть разделены при установке на правую и левую стороны транспортного средства и между колесными арками при условии, что они должны быть полностью видны со стороны.

4) Экипажи должны удостовериться в правильности размещения и надежности крепления рекламы в ходе всего Внедорожного Ралли. Таблички не могут быть разделены на части, они должны быть расположены так, чтобы их было хорошо видно.

Отсутствие или неправильная установка рекламы влечет за собой штрафные санкции в размере 10% от заявочного взноса в расчете на одного человека для первого раза и 100% за каждое последующее нарушение.

16P2 ОСОБЕННОСТИ

Участники самостоятельно размещают стартовые номера, идентификационные таблички и рекламу, с учетом изложенных в пункте 16P2 требований и рисунка ниже. Любое изменение наклеек, в том числе разрезание – запрещено.

Для некоторых автомобилей категории T1 и автомобилей SSV категории T3 наклейки и таблички с рекламой организаторов могут быть предоставлены размером 30 x 32 см **в зависимости от размеров дверей.**

Участники, которые хотят получить рекламу размером 30 x 32 см, должны до 1 июня 2018г. отправить организаторам официальный запрос. После этой даты таблички для всех участников будут размером 50 см x 52 см.

В зависимости от размера двери, организатор может принять или отклонить этот запрос.

Перечень рекламы организации = указано в дополнении

1 – Традиционный автомобиль с колесной формулой 4x4

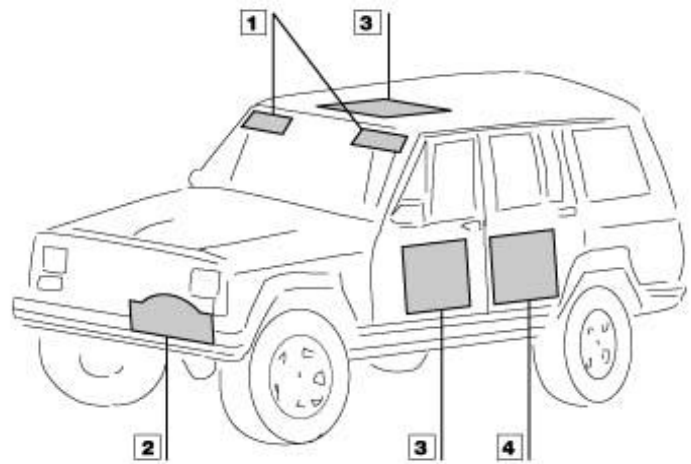

2 – Грузовые автомобили

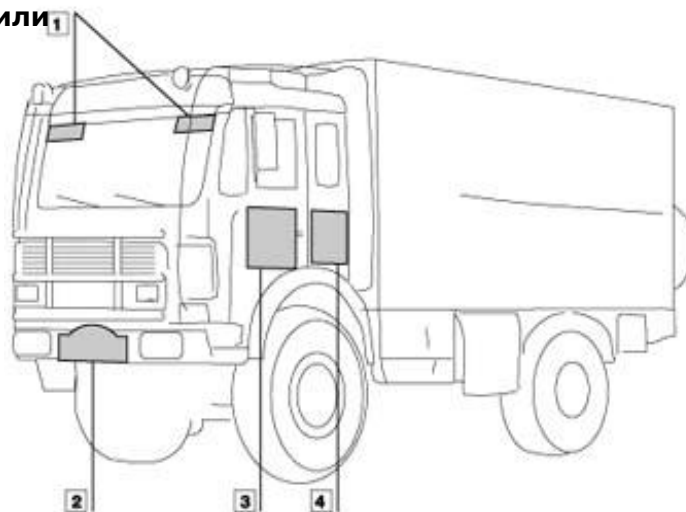

3 – T1 / SSV

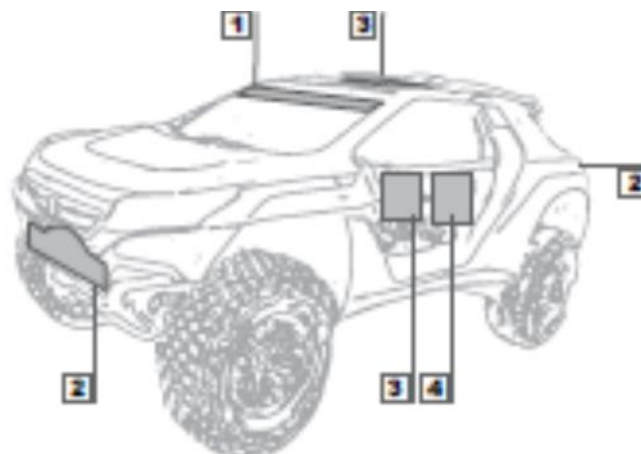

- ① 25 см стикеры по краям лобового стекла, 10 см в высоту.
- ② 2 таблички ралли, 43 x 21.5 см, спереди и сзади транспортного средства.
- ③ 3 гоночных таблички с номером, 50 x 52 см. Та, которая на крыше, должна быть видна сзади. На некоторых автомобилях категории T1 и автомобилях SSV категории T3 такие таблички могут быть размером 30 x 32 см.
На автомобилях сервиса нет таблички с номером на крыше.
- ④ 2 таблички с рекламой организаторов, 50 x 52 см (30 x 32 см на некоторых автомобилях категории T1 и автомобилях SSV категории T3).

16P3 ЦВЕТ ТАБЛИЦЕК СТАРТОВЫХ НОМЕРОВ И РЕКЛАМНЫХ ТАБЛИЧЕК

С целью упрощения идентификации разных категорий автомобилей предусмотрено следующее:

- Таблички гоночных транспортных средств - белого цвета
- Таблички автомобилей сервиса - желтого цвета
- Таблички автомобилей прессы - зеленого цвета

17P АДМИНИСТРАТИВНЫЕ И ТЕХНИЧЕСКИЕ ПРОВЕРКИ

17P1 ОБЩИЕ ПОЛОЖЕНИЯ

1) *Применяется ст.17 Общих Предписаний ФИА Внедорожных Ралли 2018.*

2) На административные проверки все экипажи должны прибыть в полном составе согласно времени, указанному в расписании.

Экипаж со своим официальным представителем должен предоставить автомобиль (Транспортные средства), все документы, экипировку экипажа с омологацией ФИА, и оборудование, подлежащие техническим проверкам.

Если после технических проверок следует закрытый парк, один из членов экипажа может поставить автомобиль (Транспортные средства) в этот парк.

3) В случае, если будет проводиться **маркировка и/или пломбирование**, на экипаж возлагается ответственность за их сохранность до окончания соревнований, **отсутствие маркировки или пломб влечет за собой наказание, вплоть до дисквалификации.**

17P2 АДМИНИСТРАТИВНЫЕ И ТЕХНИЧЕСКИЕ ПРОВЕРКИ В СИАНЕ

1) **Участники и экипажи проходят административные и технические проверки в пятницу 13 и в субботу 14 июля 2018 года.**

Административные и технические проверки пройдут в **холле В4 комплекса QICEC в Сиане.**

2) Участники и экипажи получают повестку, в которой будет указано точное время, когда они должны явиться для **административных проверок.**

Время в приглашении соответствует времени отметки на входе на административные проверки, куда экипаж должен явиться в полном составе без своего автомобиля. Автомобиль во время административных проверок должен оставаться в парке ассистанс.

Соблюдение времени, указанного в приглашении, является обязательным.

Любое опоздание повлечет за собой применение штрафных санкций:

- 50 Евро за 1 час опоздания,
- 80 Евро за каждый последующий час опоздания.

3) По окончании административных проверок участники и экипажи получают **повестку**, в которой будет указано время, когда им будет необходимо явиться для **технических проверок.**

Сразу после прохождения административных проверок участникам необходимо забрать свой автомобиль в парке ассистанс и явиться для технических проверок.

Любое опоздание **на технические проверки** будет штрафоваться следующим образом:

- Опоздание до 30 минут: 15 €
- Опоздание от 30 минут до 1 часа: 30 €
- Опоздание на каждый следующий час: 15 €

4) По завершении технических проверок, Транспортные средства будут располагаться в закрытом парке **на территории комплекса QICEC.** На финальном контроле технических проверок экипажи получают контрольную карту, в которой будет указано время, когда им будет необходимо явиться в Закрытый парк. Участникам необходимо явиться в Закрытый парк сразу после прохождения технических проверок.

Любое опоздание в закрытый парк будет штрафоваться следующим образом:

- Опоздание до 30 минут: 50 €
- Опоздание от 30 минут до 1 часа: 100 €

- Опоздание на каждый следующий час: 100 €

5) В воскресенье, 15 июля 2018г., с 14:30 до 16:00 для участников будет проведен обязательный практический курс обучения пользованию приборами GPS, Sentinel и Iritrack. Место проведения – комплекс QICEC, Hall B4, зал брифинга. Минимум один член экипажа должен присутствовать на инструктаже. Отсутствие повлечет наложение штрафа в размере 500 Евро, который необходимо оплатить до старта 1-го этапа.

6) Транспортные средства должны быть представлены для технических проверок с установленными кронштейнами, электропроводкой и антеннами для различного оборудования для безопасности и готовыми к установке этих систем (GPS, IriTrack). Любое несоответствие этому правилу влечет за собой наложение штрафа в 150 евро за неустановленную единицу оборудования.

7) Системы Iritrack и GPS должны быть обязательно подсоединены напрямую к аккумулятору, чтобы функционировать даже при неработающем двигателе. В противном случае участник должен будет привести автомобиль в соответствие чтобы иметь возможность пройти технические проверки.

8) Транспортные средства должны быть представлены техническим контролерам для проведения технических проверок полностью готовыми к гонке. Любые работы с автомобилем между окончанием проверок и въездом в Закрытый Парк запрещено. Любое транспортное средство, которое во время технических проверок будет признано несоответствующим регламентации ралли, может быть переведено в другую группу или ему будет отказано в старте решением Коллегии Спортивных Комиссаров. В последнем случае заявочные взносы не возвращаются.

9) Транспортные средства должны быть представлены для технических проверок с табличками/наклейками, нанесенными в соответствии с требованиями ст. 15Р и 16Р. Правильное нанесение табличек/наклеек будет проверено до начала технических проверок. В случае выявленного нарушения, участник должен привести свое транспортное средство в соответствие для прохождения технических проверок.

17РЗ ОБЯЗАТЕЛЬНЫЕ ДОКУМЕНТЫ

1) Каждый член экипажа должен иметь при себе :

- паспорт, действительный до 31/01/2019, минимум с 2x2 пустыми страницами для визы (для каждой пересекаемой страны, виза проставляется на левой странице, штампы – на правой).
- визы: в зависимости от национальности участников визы могут быть необходимы в Россию и Китай. Участникам, следующим в составе конвоя, может быть необходимо виза в Казахстан. Каждый участник обязан узнать информацию о необходимости получения визы в каждую из пересекаемых стран, и несет полную ответственность за получение визы. Информация, необходимая для получения виз, будет опубликована для участников на сайте гонки.

2) Каждый член экипажа должен предоставить для административных проверок оригиналы следующих действующих документов:

- технический паспорт или свидетельство о регистрации т/с (временное свидетельство не принимается),
- разрешение собственника автомобиля использовать этот автомобиль, если собственник не является членом экипажа,
- международная лицензия ФИА водителя/участника 2018. Только сами экипажи несут ответственность за срок действия лицензии, также они должны убедиться в своей национальной федерации о действительности лицензии для ралли «Шелковый путь»,
- разрешение на участие в гонках за границей (выдается национальными федерациями - ASN) для участников и водителей, лицензия которых не выдана РАФ, и для стран, где это разрешение не указывается на лицензии ФИА.

- действительное национальное **водительское удостоверение**, соответствующее категории заявленного транспортного средства,
В категории грузовых автомобилей допускается наличие водительского удостоверения на право управления грузовыми автомобилями только у двух членов экипажа из трех или четырех.
- **страховое свидетельство на автомобиль.** Экипажи несут ответственность за наличие действующего страхового свидетельства на территории 3-х пересекаемых стран на весь период проведения ралли, в том числе на время движения в составе конвоя.
- **5 фото автомобиля:** те, что должны быть направлены при регистрации на участие в гонке.

3) На технические проверки каждое транспортное средство должно быть представлено с оригиналами следующих документов:

- **омологационная карта** для транспортных средств групп T2 и T4.1,
- **технический паспорт Dakar** для групп T1.3, T1.4 и T4.2,
- **технический паспорт ФИА** для транспортных средств, у которых он имеется,
- **рисунок протектора и размеры шин** для водителей приоритета Silk Way Rally 2018.

4) Каждый экипаж во время технических проверок должен предоставить следующую омологированную экипировку (Приложение L Кодекса ФИА, глава 3 и Приложения 3А и 3В Общих Предписаний ФИА):

- **Шлем** (Приложение L, глава 3, ст.2)
- **Огнезащитный комбинезон** (Приложение L, глава 3, ст.2)
- **Огнезащитное нижнее белье, носки и обувь + перчатки для пилота** (Приложение L, глава 3, ст.2)
- **Система поддержки головы** типа "Hans" (Приложение L, глава 3, ст.3)

5) Каждый экипаж грузового зачета несет ответственность за срок действия следующих административных документов:

- протокол ежегодного технического освидетельствования,
- протокол одобрения типа кузова автомобиля условленного типа при отдельной омологации.

6) Участник (заявитель) обязан предоставить только оригиналы документов, соответствующие требованиям, иначе участник не будет допущен к старту. Ксерокопии или заявления об утере или краже какого-либо документа приниматься не будут, в противном случае участник не будет допущен к старту.

18P МАРКИРОВКА

18P1 ОБЩИЕ ПОЛОЖЕНИЯ

1) *В соответствии с Приложением 2 Общих Предписаний FIA Внедорожных Ралли 2018 для транспортных средств группы T2 и T4.1. Статья 18 Общих Предписаний FIA Внедорожных Ралли 2018 заменена следующим текстом.*

2) Блок двигателя, шасси и GPS с нанесенной во время технических проверок маркировкой и экипаж ассоциируются с гоночным номером; эти 4 элемента не могут изменяться и заменяться на всем протяжении гонки (за исключением случаев, определенно предусмотренных в настоящем регламенте). Неисправный GPS может быть заменен под контролем Ответственного представителя GPS, который проинформирует об этом технических комиссаров или дирекцию гонки.

3) **О любом зафиксированном отклонении** и, особенно факте предоставления подделанных идентификационных знаков в качестве оригинальных и нетронутых будет сообщено Спортивным комиссарам, и это влечет за собой снятие экипажа с гонки, а также **дисквалификацию** любого экипажа или участника, который будет уличен в помощи или участии в осуществлении нарушения. Этим не ограничиваются какие-либо требования, которые могут быть дополнительно предъявлены **ASN** участника или пособника относительно применения **более серьезных санкций**.

18P2 ВСЕ ГРУППЫ

1) Прежде чем представить автомобиль для технических проверок, все участники должны сделать в деталях, перечисленных ниже, отверстие для закрепления пломб, в противном случае им будет отказано в старте. Допускается предварительное закрепление проволоки для того чтобы уменьшить время на пломбировку.

Участник отвечает за целостность маркировок и пломб на протяжении всего соревнования.

Отсутствие отверстия для пломбирования влечет за собой наложение штрафа в сумме 150 евро за каждое недостающее отверстие.

2) Блок двигателя

Отверстие для пломбирования (диаметр = минимум 3,5 мм).

3) Рестриктор

Для всех двигателей отверстие для пломбирования для маркировки рестриктора системы подачи воздуха к двигателю (диаметр = минимум 3,5 мм).

18P3 ГРУППА T1

Длина хода подвески

Упоры. Предусмотреть отверстие для пломбирования (диаметр минимум 3,5 мм). Отверстие должно быть расположено таким образом, чтобы было невозможно отрегулировать длину хода подвески без нарушения пломбы.

18P4 ГРУППА T2

Маркировка для транспортных средств группы T2 должна быть в соответствии с Приложением 2 Общих Предписаний FIA Внедорожных Ралли 2018.

18P5 ЗАМЕНА ДВИГАТЕЛЯ

1) Замена двигателя во всех категориях влечет за собой наложение штрафного времени в 100 часов. Перед тем, как приступить к замене двигателя, участник должен предупредить об этом Дирекцию гонки и/или Технические Комиссаров для нанесения новой маркировки.

2) Замена двигателя разрешена 1 раз. Повторная замена влечет за собой **дисквалификацию**.

19P СУПЕР СПЕЦУЧАСТОК И ПОРЯДОК СТАРТА

19P1 ОБЩИЕ ПОЛОЖЕНИЯ

1) Согласно статье 19 Общих Предписаний FIA Внедорожных Ралли 2018.

2) Супер спецучасток может быть организован во время 1-го этапа, и все участники должны принять в нем участие.

Неучастие в супер спецучастке влечет применение наказания: 100 часов.

Такое же наказание предусмотрено и для экипажа, который стартовал на супер спецучасток, но не получил отметку на финише.

По результатам Супер СУ будет определен порядок старта на следующий этап.

Хронометраж на супер спецучастке будет вестись с точностью до 1/10 секунды и будет округлен для формирования финальной классификации этого супер спецучастка.

В случае равенства результатов участников на Супер СУ, приоритет отдается экипажу, который показал этот результат первым. Протяженность супер спецучастка будет в пределах от 2 до 20км и будет объявлена в бюллетене.

Эти результаты входят в классификацию гонки.

Он рассматривается, как первый спецучасток гонки, и все последующие спецучастки будут иметь соответствующую нумерацию: СУ2, СУ3 ...

Если супер спецучасток организован не будет, то старт участников на первый этап будет дан в порядке гоночных номеров.

3) Старт каждого следующего этапа будет дан в порядке возрастания классификации по итогам спецучастка дня или **объединенных спецучастков дня**, за исключением последнего этапа.

При определении порядка старта Руководитель гонки должен учитывать возможные спортивные наказания за любые нарушения (пропущенный СР, пропущенная путевая точка, превышение скорости, неспортивное поведение и т.д.), совершенные на спецучастке и которые добавляются ко времени рассматриваемого спецучастка.

Наказания, наложенные на лиазоне/дорожной секции, касаются только генеральной классификации, и будут внесены в генеральную классификацию текущего этапа.

В случае одинакового результата участников, приоритет отдается экипажу, который финишировал первым.

4) В случае если 2 или несколько СУ непрерывно следуют друг за другом, старт следующего СУ будет основан на времени финиша предыдущего в часах, минутах и секундах, к которому добавится время лиазона/дорожной секции. Это заданное время включает 5 регламентных минут до старта спецучастка.

В случае если 2 или несколько СУ были проведены за 1 этап, порядок старта на этап следующего дня будет определен на основании общего времени этих спецучастков. В случае одинакового результата участников, приоритет отдается экипажу, который показал лучшее время на первом спецучастке.

5) В случае если в рамках ралли «Шелковый путь» будет проводиться национальный чемпионат, старт на каждый этап первого участника национального соревнования должен быть разрешен минимум через 10 минут после старта последнего участника ралли «Шелковый путь».

Ни в коем случае не допускается смешанный старт участников национального соревнования и участников ралли «Шелковый путь».

19P2 ПОРЯДОК СТАРТА - ОСОБЕННОСТИ

1) Порядок старта

а) На стартовый подиум **15 июля** транспортные средства въезжают в порядке стартовых номеров со следующими интервалами:

- первые **10** джипов с интервалом в **3** минуты,
- затем первые **10** грузовиков с интервалом в **2** минуты,
- затем остальные внедорожники с интервалом в **2** минуты,
- остальные грузовики с интервалом в **2** минуты.

б) **16 июля 2018г. на 1-ом этапе** транспортные средства стартуют в порядке стартовых номеров со следующими интервалами:

- первые **20** джипов каждые **2** минуты,
- остальные джипы каждую минуту
- **15-ти минутный перерыв**
- первые **10** грузовиков каждые **2** минуты,
- остальные грузовики каждую минуту

в) Начиная **со 2-го и до 9-го этапа**, участники стартуют в порядке классификации спецучастка предыдущего дня:

- первые **20** джипов с интервалом в **2** минуты,
- затем остальные внедорожники с интервалом в **1** минуту,

По возможности будет организован смешанный старт грузовиков и джипов в порядке их времени, показанного на СУ предыдущего дня.

Если это невозможно, грузовики будут стартовать после всех джипов после 15-ти минутного перерыва:

- первые **10** грузовиков с интервалом в **2** минуты,
- остальные грузовики с интервалом в **1** минуту.

д) На последний **10-ый** этап транспортные средства стартуют в порядке генеральной классификации предыдущего дня со следующими интервалами:



- первые 10 джипов каждые 2 минуты,
- 5-ти минутный перерыв между 10-ым джипом и первым грузовиком
- первые 10 грузовиков каждые 2 минуты,
- 5-ти минутный перерыв между 10-ым грузовиком и 11-ым джипом
- затем остальные внедорожники каждую минуту,
- 5-ти минутный перерыв между джипами и грузовиками,
- остальные грузовики каждую минуту

е) В случае неблагоприятных погодных условий (например, сильных проливных дождей), которые привели к изменению покрытия, Дирекция ралли оставляет за собой право вносить изменения в стартовый порядок.

2) Маршрутный лист/ Расписание

Порядок и расписание старта каждого этапа будут определены согласно Маршрутному листу/ Расписанию, выданному в ходе административных проверок.

В случае изменения покрытия этапа в связи с метеорологическими условиями, на официальном табло информации будет опубликован новый Маршрутный лист/ Расписание. Порядок и интервалы на Стартовом Подиуме (15 июля 2018г.) и Подиуме Финиша (27 июля 2018г.) могут быть изменены информационным бюллетенем, если будут отличаться от информации, внесенной в Маршрутный лист/ Расписание, и выданной на административных проверках.

3) Публикация стартовой ведомости

Каждый вечер в 19:00 на этапе будет объявляться порядок старта первых 20 участников. Участники, не финишировавшие до 21:00 будут стартовать друг за другом в порядке старта предыдущего дня.

Стартовый список всех участников будет объявлен не позднее 22:00.

19РЗ ПЕРЕКЛАССИФИКАЦИЯ (ИЗМЕНЕНИЕ СТАРТОВОЙ ПОЗИЦИИ ПО РЕЗУЛЬТАТАМ ЭТАПА)

1) В целях обеспечения безопасности первые 15 экипажей в джипах и первые 10 экипажей в грузовом зачете в соответствии предварительной генеральной классификации по итогам предыдущего этапа могут дважды за всю гонку обратиться с запросом об изменении стартовой позиции на следующий этап.

Каждый такой запрос о переквалификации будет предметом рассмотрения Коллегией Спортивных Комиссаров с учетом профессионализма водителя и характеристик автомобиля.

Этот запрос должен быть в обязательном порядке сделан экипажем или его официальным представителем до 18:45 соответствующего этапа в письменном виде и представлен Руководителю гонки.

Решение об изменении порядка старта, а также стартовой позиция экипажа, сделавшего запрос, находится в исключительной компетенции Коллегии Спортивных Комиссаров с учетом:

- позиции экипажа в генеральной квалификации и/или классификации предыдущего дня,
- характеристик автомобиля,
- профессионализма водителя.

2) Ни в коем случае водитель, стартовая позиция которого будет изменена, не может стартовать перед любым из водителей, фигурирующим в первой десятке стартовой ведомости последующего этапа.

3) Никакой запрос о переклассификации не будет принят к рассмотрению после Супер спецчастка, **независимо от причины.**

20P ФИКСИРОВАННЫЙ ШТРАФ

- 1) Согласно статьям 20.1 Общих Предписаний FIA Внедорожных Ралли 2018.
 - 2) Фиксированный штраф выражается во времени, которое добавляется к штрафам, уже наложенным на участника.
 - 3) Общее время, наложенное на участника в связи с применением фиксированного штрафа, будет рассчитываться на каждый этап путем добавления:
 - максимально разрешенного времени спецучастка или liaison/дорожной секции не пройденного этапа,
 - фиксированного штрафа дня,
 - штрафа за не пройденные точки контроля.
- Т.е. фиксированный штраф – это Максимальное время + Фиксированный штраф дня + не пройденные точки CP, (TM + PF + CP).

21P ОФИЦИАЛЬНЫЙ МАРШРУТ

21P1 ОБЩИЕ ПОЛОЖЕНИЯ

1) *Статью 21 Общих Предписаний FIA Внедорожных Ралли 2018 читать в следующей редакции:*

2) Официальный маршрут (спецучастки и liaison/дорожные секции) занесен в память GPS, предоставляемого участникам.

Маршрут этапа должен быть пройден участником полностью, в противном случае могут быть наложены штрафы вплоть до дисквалификации.

Решение Спортивных комиссаров будет исполнено немедленно, апелляция не приостанавливает его действие (ст. 12.2.3 и 12.2.3а Кодекса).

Во время спецучастка запрещено движение по дорогам с асфальтобетонным покрытием, кроме тех, что указаны в дорожной книге.

3) Хронологическое подтверждение каждой путевой точки (WPV, WPM, WPE, DZ, DZS, FZ, CP), указанной в дорожной книге, будет гарантировать соблюдение этого маршрута участником. Каждая точка будет пронумерована в хронологическом порядке в дорожной книге и в GPS.

Точки WPS будут располагаться на маршруте для обеспечения гарантии правильного и безопасного прохождения через характерные точки: опасность 3 (!!!), перекрестки, газопроводы, железнодорожные переезды и т.д.

4) В случае изменения маршрута, список точек для обязательного прохождения, загруженный в GPS, может быть автоматически заменен по приезду на бивуак или на старте этапа. Участники должны убедиться в том, что все изменения внесены.

5) В случае изменения маршрута, участникам будут переданы следующие документы:

- изменения к дорожной книге, переданные группой открытия (ст.23P2.6),
- новый Маршрутный лист/ Расписание, если этого требуют изменения маршрута (ст.19P2.2)

6) Никакие координаты путевых точек не будут указаны в дорожной книге, кроме координат бивуака.

21P2 МАРШРУТ

1) Маршрут ралли описан в дорожной книге, который выдается участникам. Он утвержден группой открытия в ходе проверки ими маршрута.

- 2) Автомобили в обязательном порядке должны быть оборудованы одним или максимум двумя приборами GPS, предоставленными Организаторами, и с загруженными путевыми точками, переданными Организатором.
Дополнительный/второй GPS (S) будет идентифицироваться гоночным номером xxx участника и буквой S: xxxS (Secondaire - Дополнительный)
Если официальный GPS вышел из строя, дополнительный GPS становится официальным.
- 3) Различные точки обязательного прохождения (Путевые точки), расставленные в ходе разведки трассы ралли, присутствуют в дорожной книге и утверждаются по ходу продвижения группы открытия.
- 4) Между двумя точками обязательного прохождения, маршрут, описанный в дорожной книге, не обязателен, но настоятельно рекомендован. Только этот маршрут открыт и подтвержден группой открытия.
- 5) Маршрут гонки остается в тайне до момента передачи экипажам дорожной книги.
- 6) Весь маршрут контролируется группой открытия.
- 7) Километраж этапов будет сообщен участникам **не позднее 1 июля 2018 г.**

21P3 НАВИГАЦИОННОЕ ОБОРУДОВАНИЕ

1) Навигационные системы и приборы, какими бы они ни были, регламентированы, в частности это касается функции GPS. **Владение системами, не описанными ниже, и каким-либо образом позволяющими узнать или оценить свое местонахождение, запрещено и влечет за собой дисквалификацию.**

2) GPS UNIK II (обязателен на борту автомобиля)

Обязательна установка прибора GPS единой модели, предоставленной поставщиками организаторов (за исключением любого другого GPS).

Этот прибор должен быть установлен в соответствии с предоставленными техническими инструкциями. Экипажи обязаны закрепить его механически и подсоединить электрически до начала технических проверок с помощью установочных комплектов, приобретенных у поставщика. Электропитание должно быть постоянного тока и защищено предохранителем 3 ампера. Механическое крепление прибора осуществляется с помощью отдельно предоставляемых креплений.

Этот прибор может быть продублирован.

Каждый прибор персонализирован с экипажем, серийный и стартовый номер соответствует конкретному экипажу. Внесение изменений без разрешения поставщика GPS запрещено. **Любая перестановка приборов с одного автомобиля на другой запрещена, вплоть до дисквалификации.**

3) Повторители курса GPS, скорости и одометра (опция)

Эти приборы единой модели, омологированной организаторами и предоставленные поставщиками гонки, должны быть подсоединены к GPS. **Подключение любой другой модели или системы к GPS запрещено**, особенно запрещено подключать компьютеры.

Этот прибор может быть продублирован.

4) Механический Tripmeter, модель не регламентирована (рекомендуется его наличие на борту автомобиля)

Счетчик пройденного расстояния, принцип действия которого базируется только на подсчете оборотов колес или вращения промежуточного вала. **Этот прибор не должен иметь подсоединений для использования этой информации другим прибором. Этот прибор ни в коем случае не должен быть оснащен встроенным чипом GPS.** Возможна установка двух таких приборов.

5) Одометр GPS Unik II (функция GPS Unik II)

Счетчик пройденного расстояния, принцип действия которого базируется только на подсчете расстояния, пройденного между каждым замером GPS (по меньшей мере 2 замера в секунду). Одометр отображается на страницах ODO и INI прибора GPS Unik II.

Может быть установлено два таких прибора.

6) Магнитный или электронный компас любой модели (опция)

Указатель курса автомобиля, основанный на измерении магнитного поля земли. Этот аппарат может включать в себя внутреннюю электронную систему компенсации. Индикатор может быть аналоговым или цифровым. Этот аппарат не может быть подключен ни к одному другому аппарату, и не должен содержать функций, делающих возможным подсоединение или использование информации другим аппаратом. Никакое подсоединение не должно допускать вход или выход цифровых данных.

Этот аппарат может быть продублирован.

7) Общие положения

а) Использование иных точек GPS, кроме тех, которые предоставлены организатором Silk Way Rally 2017, запрещено.

Каждый аппарат, кроме GPS Unik, должен выполнять только одну функцию (компас, одометр и т.д.), за исключением функции одометра и компаса GPS Unik II.

Разрешаются только подсоединения функций GPS и повторителей курса GPS, скорости, одометра (одной модели).

б) Любой другой прибор типа GPS, стационарный, переносной, встроенный или обладающий функциями GPS или любая другая система спутниковой навигации, приблизительной записи маршрута, инерционной или какой-либо другой, запрещены. Ни в коем случае они не могут использоваться во время гонки.

Установка любой электронной системы, которая ясно не отражена в регламенте, запрещена, особенно установка компьютерных и электронных систем помощи в навигации, компьютеризированных сканеров карт или устройств хранения данных о положении.

Запрещена передача информации и данных любого характера из автомобиля наружу и наоборот (проводное, радио, Wi-Fi, инфракрасное). Внешнее сообщение также запрещено. Разрешается только соединение шлемов членов экипажа с помощью использования системы Intercom – шлем к шлему, а также связь между электронными блоками внутри автомобиля по проводам и инфракрасное.

в) Наличие на борту автомобиля любой неразрешенной предварительной проводки (кабель/провод, антенны, датчики) запрещено.

Организатор оставляет за собой право проводить в любой момент физические или электронные проверки, целью которых является проверка:

- правильного функционирования обязательного оборудования,
- отсутствия или наличия запрещенных систем,
- отсутствия предварительной проводки, позволяющей позднее произвести установку не омологированного оборудования.

д) Наличие или использование запрещенной системы влечет за собой дисквалификацию.

При возникновении сомнений, касающихся функций разрешенного аппарата другой модели, его транспортировка может быть запрещена.

21P4 ПРОЦЕДУРА КОНТРОЛЯ

1) На всем протяжении ралли участник несет ответственность за нормальную работу GPS, предоставляемого (предоставляемых) организатором.

2) GPS должен быть включен на всем протяжении соревнования, при подключенном питании и антенне на протяжении всего этапа.

3) Любое происшествие, произошедшее по вине участника (утрача, разрушение, отключение, не внесение кода GPS и т.д.), делающее невозможным чтение GPS и / или любая попытка мошенничества или манипуляций, зафиксированная техником по GPS, влечет за собой применение штрафных санкций по усмотрению Руководителя гонки:

- 1 час для участников, которые находятся среди 20-ти лучших согласно генеральной классификации в категории джипов; для 10-ти лучших грузовиков согласно генеральной классификации в категории грузовиков.
- 300 € для остальных участников.

4) Контроль осуществляется на финише этапов. Не подтвержденные точки появятся на экране страницы CHECK. Страница с данными по всем нарушениям появится на экране. Во время остановки для отметки на пункте контроля времени (СН) финиша этапа, информация, содержащаяся в GPS, автоматически передается контролеру по радио (пропущенные точки, скорость и т.д.).

В случае обнаружения нарушения, технический специалист GPS констатирует этот факт и под подпись указывает на него экипажу или участнику, и начальнику поста. После этого он передает одну копию этой карточки контроля участнику, вторую копию он передает в Дирекцию гонки.

Любой отказ в подписи влечет за собой применение следующих штрафных санкций:

- 1ый отказ: 10 минут,
- 2ой отказ: 1 час,
- 3ий отказ: **дисквалификация**.

Отказ в подписи не освобождает участника от исполнения наложенных штрафов.

В случае нарушения, участник не сможет немедленно получить дорожную книгу на следующий этап (см. Ст. 23P2.5).

Если в распоряжении экипажа имеется 2 работающих GPS и только один из них подтверждает прохождение через путевую точку, штраф налагаться не будет.

5) В случае несогласия с результатами контроля GPS, заявитель в течение получаса после уведомления о результатах контроля, может подать письменный протест на имя руководителя гонки сопровождаемый установленным взносом.

В этом случае один (или оба) GPS снимаются и пломбируются техническим контролером в присутствии заявителя (или его представителя) для проверки специалистом, который представит свой отчет руководителю гонки.

6) Контроль скорости

При превышении скорости, если в автомобиле установлено 2 работающих GPS, и если 2 зафиксированные скорости отличаются друг от друга, экипаж штрафуются по наименьшей (из двух) зафиксированной скорости.

21P5 СОБЛЮДЕНИЕ ОФИЦИАЛЬНОГО МАРШРУТА – ТРАНСПОРТНЫЕ СРЕДСТВА Т4.3

1. а) Для того, чтобы участнику группы Т4.3 было разрешено съехать с гоночного маршрута и доехать до бивуака другим маршрутом (отмеченной дорогой или по асфальту), он в обязательном порядке должен придерживаться всех следующих правил:

- оказать помощь гоночному транспортному средству,
- **запросить разрешение у директора гонки посредством звонка по Iritrack в Штаб гонки изменить свой ход движения,**
- сообщить в Штаб гонки номер участника, которому была оказана помощь.

б) При соблюдении данных условий на участника в группе Т4.3 будут наложены следующие штрафные санкции:

- максимальное время всех не пройденных участков дня + фиксированный штраф дня + 100 часов.

Любой участник, покинувший маршрут без соблюдения вышеперечисленных условий, будет дисквалифицирован.

2) Участнику группы T4.3, который с опозданием прибыл на старт этапа, будет разрешено пропустить этот этап, а стартовать на следующий этап, при выполнении условий и применении к нему санкций статьи 21P5.1 а и b по результатам предыдущего дня.

Если эти условия не соблюдены, то он будет **дисквалифицирован** и сможет продолжить участие в качестве участника в категории технического сопровождения. (ср.ст. 31P5).

3) Когда автомобили находятся за пределами гоночного маршрута, необходимо соблюдать ограничения скорости, предусмотренные действующими правилами дорожного движения.

21P6 СТАРТОВЫЙ ПОДИУМ И ПОДИУМ ФИНИША

1) В случае, если после церемонии стартового подиума не предусмотрен лиазон или спецучасток, все участники на своих транспортных средствах должны выехать из закрытого парка для проезда по подиуму и вернуться в закрытый парк.

2) Во время церемонии стартового или финишного подиума доступ туда автомобилей сервиса будет разрешен в случае технических проблем гоночного автомобиля и только после согласия Дирекции гонки.

3) Наличие оборудования безопасности является обязательным в соответствии со ст. 14.5 Общих Предписаний FIA.

22P ПУТЕВЫЕ ТОЧКИ

22P1 ОБЩИЕ ПОЛОЖЕНИЯ

1) *Статью 22 Общих Предписаний FIA Внедорожных Ралли 2018 читать в следующей редакции:*

2) GPS использует систему путевых точек (Waypoint), видимых точек (WPV), скрытых точек (WPM), точек безопасности (WPS) и затемненных точек (WPE). Чтобы соответствовать навигационному регламенту, точки WPS и WPM функционируют по указанному ниже принципу:

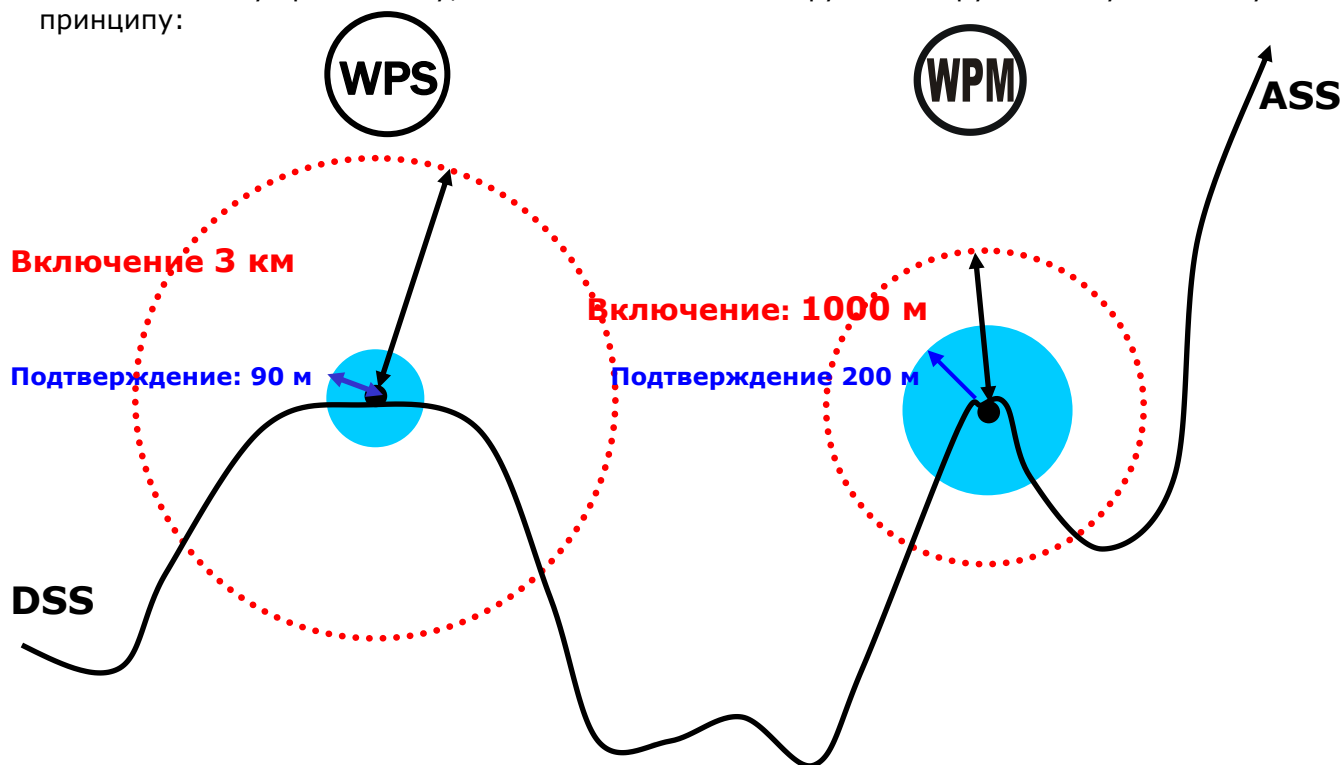

3) Между двумя скрытыми путевыми точками (WPM) или WPS, GPS будет отображать только следуемый курс и скорость.

После того, как участник въезжает в круг, радиусом **1 000 м** вокруг скрытой дорожной точки (WPM) или радиусом 3 км для другой точки (WPS), GPS будет отображать всю обычную

информацию: COG (Курс), SOG (Скорость), CTW (Курс на путевую точку), DTW (Расстояние до путевой точки)....

Вся эта информация также отображается на экране GPS при движении к WPE после того, как была «взята» предыдущая точка. Если же участник не подтвердил прохождение предыдущей точки, информация будет отображаться на экране только после въезда в радиус 3 км вокруг WPE.

4) Участник должен соблюдать хронологический порядок путевых точек рассматриваемого этапа. В противном случае GPS будет отображать только курс и скорость.

Тем не менее, участник может сделать так, чтобы GPS перешел к другой WPT, нажав «W+» или «W-».

22P2 ШТРАФЫ ЗА ПРОПУЩЕННЫЕ ПУТЕВЫЕ ТОЧКИ – ЭТАП JOKER

1) Шкала штрафов за пропущенные путевые точки (наказание за каждую пропущенную точку WPV, WPM, WPE, WPS, DZ, DZS, FZ, CP) будет указана в таблице, которую участники каждый день будут получать вместе с дорожной книгой.

В зависимости от местоположения точек, штрафы могут варьироваться от 20 минут до 2 часов за каждую пропущенную путевую точку.

2) В случае несоблюдения официального маршрута (пропуск путевых точек, образующий срезку), отсутствия на старте СУ или отсутствия отметки на финише СУ и/или этапа, на участника будет наложен штраф, который не может быть меньше чем:

- максимальное время за пропущенные путевые точки + фиксированный штраф дня + 100 часов.

Этот этап будет рассмотрен как этап JOKER.

На всем протяжении гонки разрешается только 3 этапа Joker.

Четвертый такой этап (незавершенный или частично пройденный) влечет за собой дисквалификацию.

Решение Спортивных комиссаров будет исполнено немедленно, апелляция не приостанавливает его действие (ст. 12.2.3 и 12.2.3а Кодекса).

Любой экипаж, который покидает маршрут гонки, должен в обязательном порядке проинформировать штаб гонки посредством Iritrack. Не соблюдение этих требований влечет за собой наложение штрафа вплоть до **дисквалификации**.

3) Каждый экипаж, который воспользовался Joker и намерен стартовать на следующий этап, должен в обязательном порядке до 18:45 передать бланк запроса о новом старте («restart demand») в Дирекцию Гонки. Этот бланк находится на последних страницах дорожной книги.

Несоблюдение этих требований влечет за собой отказ в старте.

4) Помимо проверки контрольных карт, будут проводиться проверки GPS и системы Iritrack для установления реального маршрута, которым следовал участник.

5) Транспортные средства, о которых речь идет в этой статье, должны соблюдать ограничения скорости, введенные местным законодательством.

22P3 РАЗБЛОКИРОВКА GPS

Из соображений безопасности у участников имеется возможность разблокировки GPS введением особого кода:

Код «WPM»:

Этот код, сообщается Штабом гонки по запросу экипажа через систему Iritrack и позволяет активировать обычные функции GPS и сделать видимыми все путевые точки.

Любое использование этого кода влечет за собой применение следующих штрафных санкций:

- От 1-го до 3-х использований: 6 часов штрафа за каждое использование для первых 20-ти в общей классификации легковых автомобилей, первых 10-ти в общей классификации грузовых автомобилей, 3 часа для других участников.
- 4-ое использование влечет за собой **дисквалификацию** любого участника, вне зависимости от его положения в классификации.

23P ДОРОЖНАЯ КНИГА

23P1 ЛЕКСИКА ДОРОЖНОЙ КНИГИ

Доступно для скачивания на сайте: www.silkwayrally.com

23P2 ДОРОЖНАЯ КНИГА

1) Статья 23 Общих Предписаний FIA Внедорожных Ралли 2018 заменена следующим текстом.

2) Каждый день все экипажи будут получать дорожную книгу на следующий этап, в котором будет указан изученный маршрут, который будет открыт, и на котором будет обеспечена безопасность. **В дорожной книге будут указаны точки обязательного проезда (WPV, WPM, WPE, WPS, DZ, DZS, FZ, CP), которые должны соблюдаться в обязательном порядке, в противном случае будут налагаться штрафные санкции вплоть до дисквалификации.**

Решение Спортивных комиссаров будет исполнено немедленно, апелляция не приостанавливает его действие (ст. 12.2.3 и 12.2.3а Кодекса).

В конце дорожной книги будут следующие документы:

- бланк заявления о сходе. Чтобы сообщить о сходе, этот бланк необходимо **передать на последнем посту контроля на спецучастке или в Дирекцию гонки (см. ст. 51P1.1) по прибытии на бивуак,**
- **бланк запроса о новом старте « restart demand »** для возможности старта после этапа Joker этот бланк необходимо **передать в Дирекцию гонки** (см. ст. 22P2.2).

3) Спецучасток или liaison/дорожная секция, проходящие по существующей трассе, обозначаются в дорожной книге сплошной линией.

Спецучасток или liaison/дорожная секция, проходящие вне существующей трассы, обозначаются в дорожной книге прерывистой линией.

4) В автомобиле разрешено наличие:

- официальной дорожной книги текущего этапа,
- изменений открывающей группы (они могут быть внесены в дорожную книгу),
- личных отметок, полученных в результате предыдущего прохождения этапа (они могут быть внесены в дорожную книгу),
- карт (за исключением карт и снимков со спутника).

Несоблюдение этих правил влечет за собой наложение штрафов вплоть до дисквалификации.

5) Дорожная книга 1-го этапа будет выдана во время административных проверок в **QICES 13 и 14 июля 2018** года. Если изменения, внесенные открывающей группой, не будут готовы к этому времени, то их можно будет получить **15** июля перед брифингом.

Дорожные книги следующих Этапов будет выдаваться каждый вечер на пункте контроля времени финиша этапа дня.

Они становятся собственностью участников.

Участник, получивший **протокол о нарушениях**, по прибытии на бивуак (скорость, пропущенные путевые точки и т.д.), **не сможет сразу забрать свою дорожную книгу.** Он должен явиться к Руководителю гонки вместе с протоколом о нарушении в течение 30 минут после прибытия на бивуак. После того, как Руководитель гонки или его заместитель будет уведомлен о нарушении, участнику будет разрешено вернуться на Пункт контроля времени на финише, чтобы получить свою дорожную книгу.

6) По результатам проезда открывающей команды организатора, возможные изменения будут сообщаться каждый день, до 18:00, в Пункт управления гонкой (PC Course) и на бивуаке в зоне питания под контролем и ответственностью Руководителя гонки. По мере возможности они будут выдаваться участникам вместе с дорожной книгой в формате А5 на пункте контроля времени финиша этапа дня.

7) В любом случае участники должны двигаться с учетом особенностей местности, рельеф и покрытие которой может часто меняться. Маршруту должно уделяться самое большое внимание, каким бы ни был его тип (спецучасток, лиазон/дорожная секция, бездорожье...).

8) Дорожная книга в виде рулона для перемотки будет выдана только участникам, выступающим в зачете Solo. Одному участнику будет предоставлена одна дорожная книга.

24P ЗОНА КОНТРОЛЯ СКОРОСТИ

24P1 ОПРЕДЕЛЕНИЯ

1) *Статья 24 Общих Предписаний FIA Внедорожных Ралли 2018 заменена следующим текстом.*

2) Начало зоны контроля:

- Въезд в зону контроля скорости, внесенный в GPS, будет обозначен в дорожной книге клеточкой, отмеченной «DZ» (Начало зоны контроля скорости) и путевой точкой (WPS или WPE). Для подтверждения въезда в зону «DZ» участник должен обязательно проехать в радиусе не менее 90 м от этой точки (радиус вокруг WPM «DZ»), чтобы избежать штрафа за пропущенную точку;
- в радиусе 3 км от этой точки (в случае, если WPS) GPS участника активизируется (DTW, СТW и стрелка), чтобы указывать участнику направление на точку;
- за 90 м до этой точки на экране GPS участника появится сообщение, что он приближается к зоне контроля скорости (замедление);
- 90 м после этой точки GPS считаются зоной снижения скорости (зона допустимого предела) перед въездом в зону контроля.

3) Зона контроля скорости:

Зона контроля будет постоянно появляться на экране GPS участника, когда радиус въезда путевой точки подтвержден. Участник никак не сможет пропустить ни въезд, ни выезд из нее. Скорость движения участника ограничивается от 30 до 90 км/час между точкой въезда и точкой выезда из зоны, каким бы ни был маршрут, отмеченный между этими 2 точками.

4) Окончание зоны контроля:

- Окончание зоны контроля скорости GPS будет обозначена в дорожной книге клеточкой с буквами «FZ» (Окончание зоны контроля скорости) и затемненной путевой точкой (WPE).
- Вокруг этой точки будет установлена зона допустимого предела 90 м, чтобы избежать любых споров, относительно измерения скорости.
- Начиная с этой точки, участник может снова увеличивать скорость.
- Выезд из зоны контроля скорости является точкой обязательного прохождения. Для подтверждения выезда из зоны «FZ» участник должен обязательно проехать в радиусе не менее 90 м от этой точки (радиус вокруг WPE «FZ»), в противном случае на экипаж будет наложен штраф за пропущенную точку WPT.

24P2 СХЕМА ПРИМЕНЕНИЯ КОНТРОЛЯ СКОРОСТИ С WPS И WPE

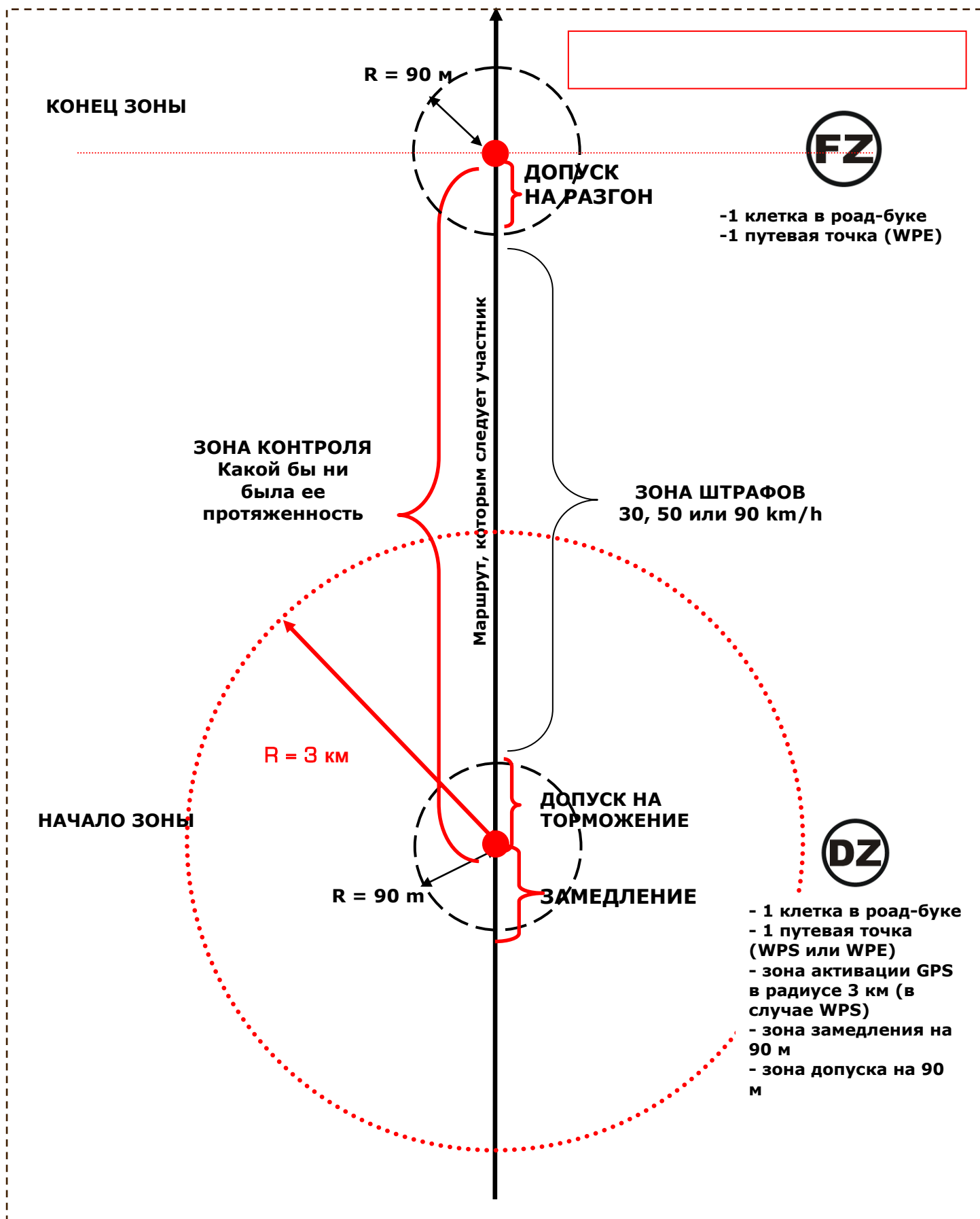

25P РАЗВЕДКА МАРШРУТА

25P1 ОБЩИЕ ПОЛОЖЕНИЯ

- 1) Согласно статье 25.1 Общих Предписаний FIA Внедорожных Ралли 2018.
- 2) Начиная с 15 февраля 2018 года и до окончания ралли, изучение маршрута и проверки в любой форме, которые могут дать хоть малейшее преимущество, запрещаются по всему маршруту всеми заявленными участниками или планирующими подать заявку на участие, или же лицами, имеющими отношение к заявленному участнику.

Однако участники могут получить разрешение на проведение тренировочных тестов в заранее определенном участке маршрута в период с 1 мая по 1 июля 2018 года. Для этого необходимо направить запрос организаторам, после чего участнику будет сообщен разрешенный для тестов участок маршрута (запрос отправлять на следующий эл.адрес: vsoulaire@silkwayrally.ru).

Не соблюдение этих правил повлечет за собой отказ в старте или дисквалификацию таких участников.

25P2 КОМАНДА РАЗВЕДКИ МАРШРУТА

- 1) Экипаж, выезжающий на разведку маршрута от организаторов гонки, проверит доступность маршрута для всех транспортных средств (внедорожники и грузовики).
- 2) Команда разведки маршрута состоит из лиц, имеющих значительный опыт участия в международных ралли-рейдах.

26P ДВИЖЕНИЕ - СКОРОСТЬ

26P1 ОБЩИЕ ПОЛОЖЕНИЯ

- 1) Согласно статье 26 Общих Предписаний FIA Внедорожных Ралли 2018.

- 2) Запрещается нижеследующее:
 - Буксировать транспортные средства,
 - Преднамеренно мешать проезду автомобилей.

Нарушение влечет за собой дисквалификацию.

- 3) Участники должны соблюдать Правила и знаки дорожного движения во всех пересекаемых странах. В случае нарушения и полицейского контроля, экипажи несут полную ответственность за нарушения, которые им предъявляют. **Возможные штрафы могут быть одновременно получены со штрафами за превышение скоростного режима.**

- 4) В России все автомобили (гоночные и сервиса) должны двигаться с постоянно включенным светом фар (на спецучастках и liaisonах/дорожных секциях).

- 5) Регистрационный знак должен находиться как спереди, так и сзади автомобиля, и должен быть хорошо читаем.

26P2 ПРОЕЗД ЧЕРЕЗ ЗОНЫ КОНТРОЛЯ СКОРОСТИ

- 1) Зоны ограничения скорости движения будут отмечены в дорожной книге знаками «DZ» (начало зоны контроля скорости) и «FZ» (конец зоны контроля скорости) и «DZS» (начало зоны безопасности).

- 2) В зонах, указанных как зоны контроля скорости, скорость проезда участниками, как на спецучастках, так и на liaisonах/дорожных секциях, ограничена до 30, 50 или 90 км/ч.

- 3) Если по местным правилам дорожного движения скорость должна быть ниже, должно соблюдаться это ограничение. Кроме того, участникам следует выбирать свою скорость с учетом прохождения населенных пунктов и интенсивности дорожного движения.

4) Факт наличия или отсутствия знаков ограничения скорости не может ни в коем случае использоваться в каких-либо претензиях. Обгоны разрешаются при условии, что обгоняющий автомобиль не превысит ограничение скорости в зоне.

5) Если в зоне контроля скорости превышено ограничение 30, 50 или 90 км/ч, на экране GPS появится сигнал, чтобы показать превышение скорости и его запись в памяти. GPS может быть проверен на финише каждого спецучастка и/или по прибытии на бивуак в соответствии с точно такой же процедурой, как описано в пункте 21P4.

6) При превышении скорости в GPS регистрируется импульс минимум каждые 150 метров, и скорость указывается в странице скорости GPS «SPD». По прибытии на финиш спецучастка и/или финиш на бивуаке комиссар отмечает все превышения скорости и поясняет их участнику.

7) В том случае, если зона контроля скорости состоит из 2-х последовательных участков, имеющих 2 разных максимальных скорости, максимальная разрешенная скорость в радиусе 90 м вокруг путевой точки въезда во второй участок будет являться максимальной скоростью этих двух участков. В случае снижения скорости въезд в радиус 90 м вокруг путевой точки обозначает начало зоны торможения (см. схему ниже).

2 последовательных участка, скорость увеличивается: с 50 до 90 км/ч

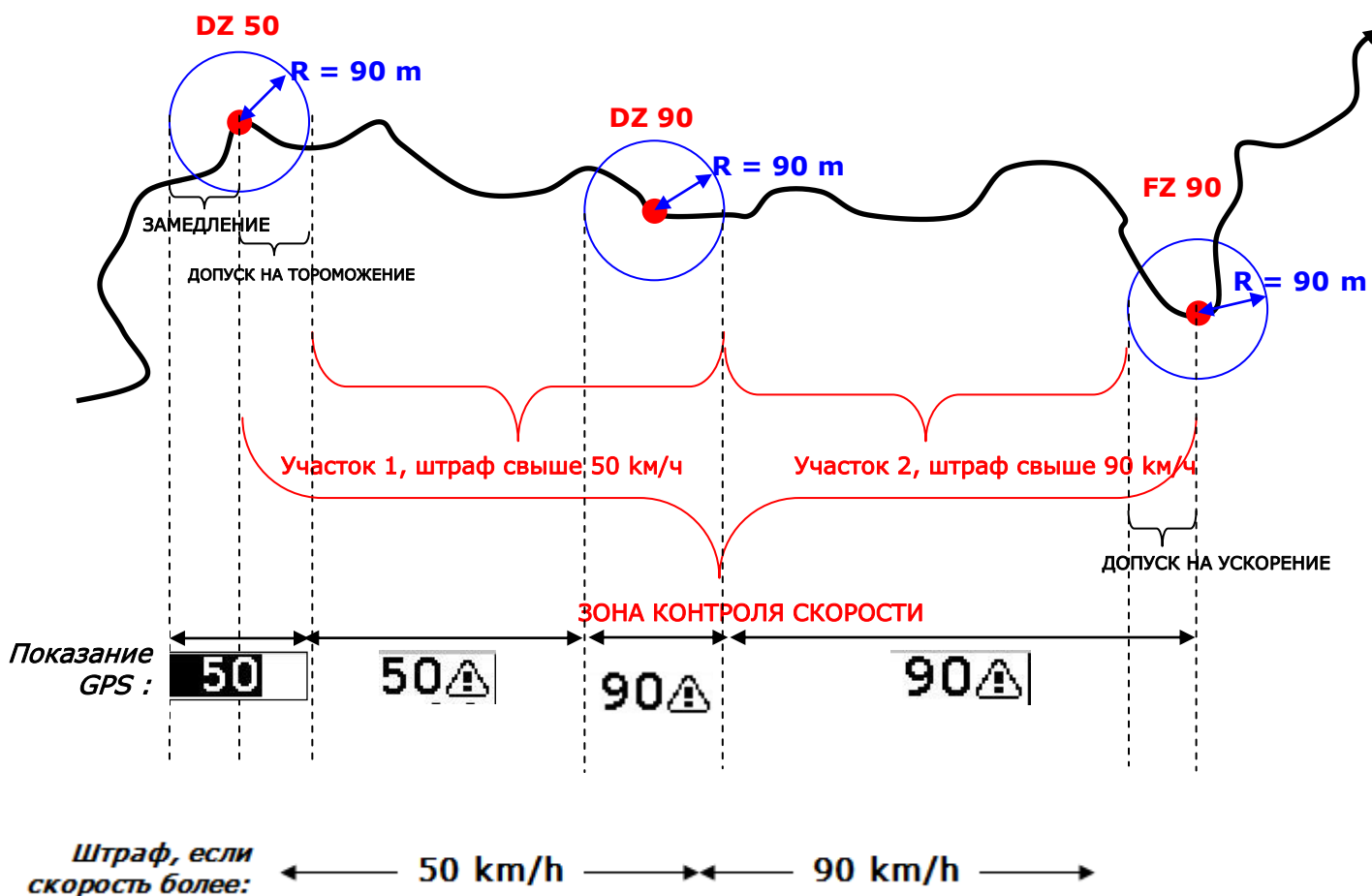

2 последовательных участка, скорость уменьшается: с 90 до 50 км/ч

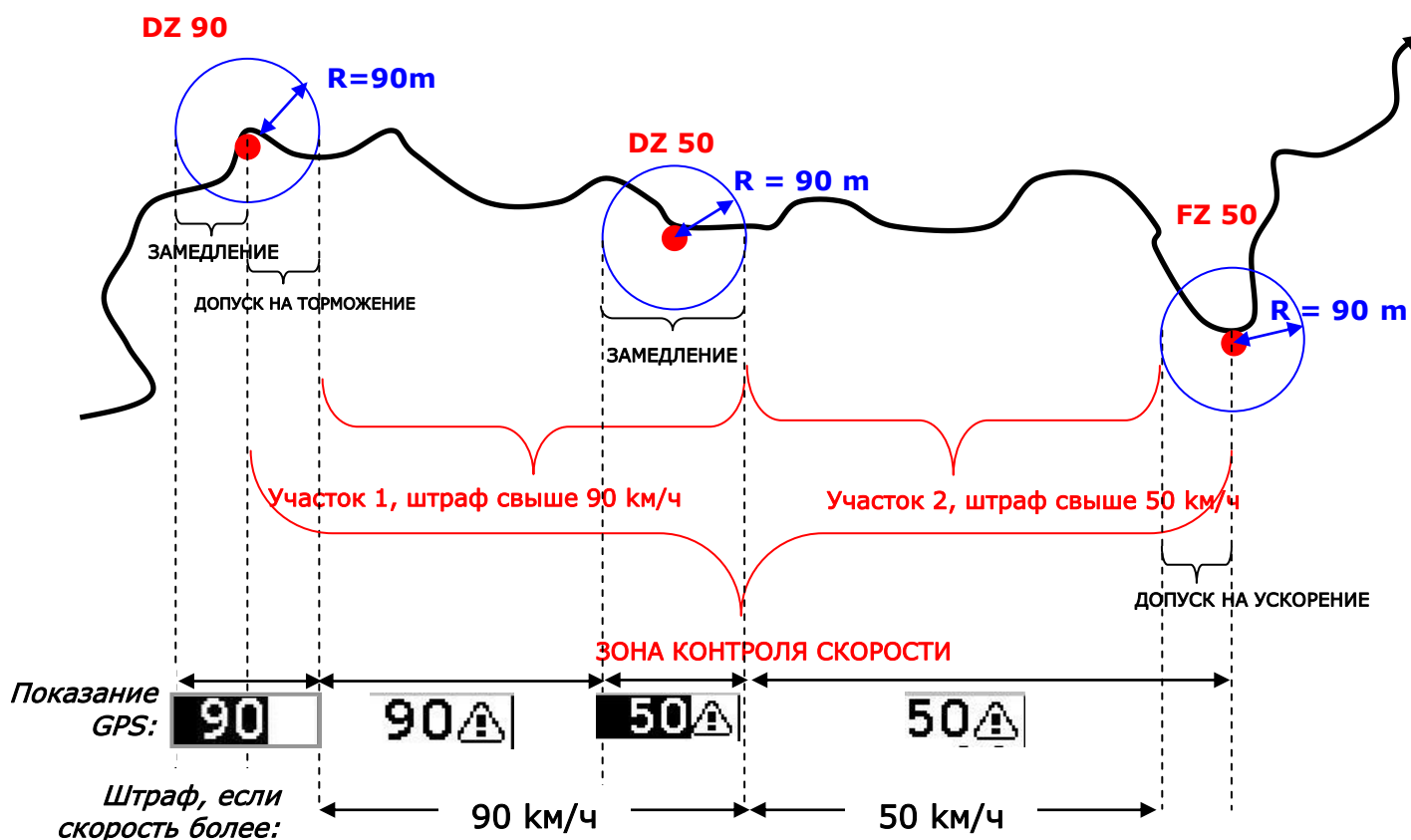

26P3 ПЕНАЛИЗАЦИЯ ЗА ПРЕВЫШЕНИЕ СКОРОСТИ – ЗОНЫ КОНТРОЛЯ СКОРОСТИ

1) В случае несогласия с предъявленным нарушением, заявитель в течение получаса может подать письменный протест на имя руководителя гонки, сопровождаемый установленным взносом для осуществления проверки GPS.

2) Любое превышение этой скорости, зарегистрированное GPS, будет штрафоваться Директором гонки:

▪ от 1 до 15 км/ч:

1' x на количество импульсов + денежный штраф 100 €

▪ от 16 до 40 км/ч:

2' x на количество импульсов + денежный штраф 200 €

▪ свыше 40 км/ч:

1^{ый} импульс: 5 минут + денежный штраф 300 €

2^{ой} последовательный импульс: 20 минут + денежный штраф 500 €

3^{ий} последовательный импульс: 40 минут + денежный штраф 700 €

В случае более 3х последовательных импульсов, по решению Коллегии Спортивных комиссаров может быть наложен штраф, вплоть до дисквалификации.

Любой рецидив повлечет за собой штраф от 1000€, вплоть до дисквалификации.

26P4 ОГРАНИЧЕНИЕ СКОРОСТИ – ЛИАЗОНЫ / ДОРОЖНЫЕ СЕКЦИИ

1) Независимо от зон контроля скорости (ст. 26P2), контроль максимальной скорости будет осуществляться по всей протяженности лиазона/дорожной секции (включая лиазоны/дорожные секции, расположенные между двумя спецучастками), за исключением особых случаев, приведенных в приложении или дорожной книге.

Максимально разрешенная скорость – это скорость, разрешенная Правилами дорожного движения в пересекаемых странах.

2) В России на liaisonах/дорожных секциях действуют следующие ограничения скорости:

- 70 км/ч для грузовиков,
- 90 км/ч для автомобилей.

В Китае на liaisonах/дорожных секциях действуют следующие ограничения скорости:

- 100 км/ч для грузовиков,
- 120 км/ч для автомобилей.

В случае если установлены местные более низкие ограничения скорости, то их действие распространяется на таком участке.

3) На liaisonах/дорожных секциях импульс регистрируется в GPS каждые 500м. Предупреждение о превышении скорости появится на экране GPS и останется в памяти прибора.

~~Проверка GPS будет осуществляться на бивуаке, согласно процедуре, описанной в ст. 21Р4.~~

4) По решению Руководителя гонки за любое превышение **максимальной** скорости на liaisonе/дорожной секции будет наложен штраф:

- **от 1 до 20 км/ч:**
30 секунд за импульс + денежный штраф 100 €;
- **от 21 до 40 км/ч:**
1 минута за импульс + денежный штраф 200 €;
- **+ 40 км/ч:**
10 минут за импульс + денежный штраф 300 €.

В случае более 3х последовательных импульсов, по решению Коллегии Спортивных комиссаров может быть наложен штраф, вплоть до **дисквалификации**.

Любой рецидив повлечет за собой штраф от 1.000€, вплоть до **дисквалификации**.

26P5 ОГРАНИЧЕНИЕ СКОРОСТИ ГРУЗОВЫХ АВТОМОБИЛЕЙ

1) На всем протяжении спецучастков (за исключением зон с ограничениями скорости) скорость гоночных грузовых автомобилей ограничена до 140 км/ч.

2) Любое превышение этой скорости, зарегистрированное GPS, будет штрафоваться следующим образом:

- **от 141 км/час до 145 км/час:**
1 минута, умноженная на количество импульсов, + денежный штраф 100 Евро
- **от 146 км/час до 160 км/час:**
5 минут, умноженные на количество импульсов, + денежный штраф 200 Евро
- **свыше 160 км/час:**

1-ый импульс: 20 минут + денежный штраф 300 Евро

2-ой последовательный импульс: 1 час + денежный штраф 1 000 Евро

3-ий последовательный импульс: **дисквалификация**.

Любой рецидив повлечет за собой штраф от 1.000€, вплоть до **дисквалификации**.

26P6 ОГРАНИЧЕНИЕ СКОРОСТИ – БИВУАК / ГОРОД

Запрещено:

- двигаться на бивуаке с превышением скорости (более 20 км/ч),
- опасное вождение на территории бивуака или на этапах в городе (где необходимо соблюдать местные ограничения скорости),
- выезд на взлетную полосу.

Любое нарушение влечет за собой наложение штрафа вплоть до **дисквалификации**.

27P СИСТЕМА SENTINEL О ПРЕДУПРЕЖДЕНИИ ОБ ОПАСНОСТИ

1) Согласно статьям 27.1, 27.2, 27.4, 27.6, 27.7 Общих Предписаний FIA Внедорожных Ралли 2018.

2) Система Sentinel-GPS должна быть включена на протяжении каждого Этапа и должна быть подсоединена напрямую к аккумуляторной батарее транспортного средства **без возможных разъединений/размыканий**.

Включение оборудования (система Sentinel-GPS) лежит на ответственности участника.

Любое отключение системы повлечет наложение следующих штрафных санкций на экипаж:

- 1 час для участников первой двадцатки общей классификации легковых автомобилей, первой десятки общей классификации грузовых автомобилей.
- 300 Евро для других участников.

3) Любой участник, которого догнал другой участник, должен сделать все необходимое для того, чтобы остановиться и позволить себя обогнать.

После того, как участник получил 3 звуковых сигнала от одного и того же участника в период времени менее или равный 45 секундам, он должен в течение 15 секунд после третьего сигнала сделать все возможное, чтобы не препятствовать обгону участника, который отправлял предупреждающие сигналы (если дорожное покрытие это позволяет).

На участника, который в течение 15 секунд после получения третьего сигнала не пропустил и не позволил себя обогнать другому участнику, будут наложены следующие штрафы:

- 1^{ое} нарушение : 3 минуты
- 2^{ое} нарушение : 7 минут
- 3^е нарушение : 10 минут
- Более 3 нарушений: наказание вплоть до **дисквалификации** по решению Коллегии Спортивных Комиссаров.

4) Все спорные случаи будут рассмотрены Коллегией Спортивных комиссаров после выслушивания обеих сторон. Коллегия, в зависимости от обстоятельств, сможет применить другие штрафные санкции (по времени и денежные) к экипажу, имеющему лучшую позицию в классификации.

5) В случае оспаривания будет осуществлена выгрузка данных с прибора по письменному запросу Руководителя гонки не позднее чем через 30 минут после уведомления о нарушении.

28P СИСТЕМА СЛЕЖЕНИЯ И ВМЕШАТЕЛЬСТВА ПРИ НЕСЧАСТНОМ СЛУЧАЕ

28P1 ОБЩИЕ ПОЛОЖЕНИЯ

1) Согласно статьям 28.1, 28.2, 28.6 Общих Предписаний FIA Внедорожных Ралли 2018.

2) IriTrack представляет собой систему спутникового слежения за транспортным средством, которая предоставляется организаторами и является обязательной для всех участников.

Аварийные сигналы могут быть включены автоматически или вручную.

а) **автоматический режим:**

- сигнал включается после сильного удара (измерение замедления), после которого происходит остановка продолжительностью в 1,5 минуты.
- сильные крены (измерение наклона), после которых происходит остановка продолжительностью 4 минуты.

б) **ручной режим:**

- синяя кнопка: телефонный звонок на РС гонки,
- красная кнопка: авария с телесными повреждениями,



- зеленая кнопка: авария без телесных повреждений или поломка.

с) Кроме того, в любой момент гонки PC гонки может осуществить телефонный звонок любому участнику для устранения сомнений.

3) На протяжении ралли участники несут ответственность за правильное функционирование системы Iritrack. Она должна работать и быть постоянно подключенной, силовые кабели и антенна должны быть подсоединены на всем протяжении каждого этапа. Любой инцидент по вине участника (потеря, разрушение, отключение и т.д.) и/или попытки обманного характера или манипуляции с системой ведут к применению штрафных санкций, вплоть до **дисквалификации**, по решению Коллегии Спортивных Комиссаров.

4) Любому участнику/экипажу, Iritrack которого не будет функционировать на старте этапа, будет отказано в старте. У него будет 30 минут для устранения неисправности без наложения штрафа. В случае превышения этого времени, будет налагаться штраф.

28P2 НЕСЧАСТНЫЙ СЛУЧАЙ

1) В случае аварии с наличием раненых, экипаж обязан проинформировать Пункт управления гонкой (PC Course) любыми способами и в кратчайшие сроки, для того, чтобы вызвать надлежащее средство помощи и спасения.

2) Экипаж должен, если хотя бы один член экипажа в сознании и способен перемещаться, выполнить следующее:

- Обезопасить зону, нажав одновременно 2 синие или красную кнопку GPS для того, чтобы активировать функцию подачи сигнала Sentinel, чтобы проинформировать экипажи, которые прибудут на место,
- Нажать на красную кнопку Iritrack для информирования о происшествии PC Course
- Подождать 30 секунд и нажать на синюю кнопку Iritrack, чтобы связаться с PC Course и сообщить о ситуации

Если Iritrack не работает и если экипаж не смог связаться с PC Course, он должен включить свой радиомаяк Sarsat.

3) Если транспортное средство представляет опасность для других участников или, с целью обезопасить место происшествия, член экипажа, после того, как нажмет на 2 синие или красную кнопку сигнала GPS, должен установить знак аварийной остановки в радиусе 50 метров нахождения транспортного средства для предупреждения других водителей.

На любой экипаж, нарушивший это правило, будут наложены штрафные санкции на усмотрение Спортивных Комиссаров.

4) Любой экипаж, ставший участником аварии, станет объектом расследования Коллегией Спортивных Комиссаров. В зависимости от обстоятельств, могут быть применены штрафные санкции вплоть до **дисквалификации**.

5) Любой инцидент между участниками будут расследоваться Организаторами и официальными лицами.

Если будет установлено, что этот несчастный случай произошел "в результате гонки", ни на участников, ни на организаторов не может быть наложена никакая ответственность.

6) На любой экипаж, нарушивший предписания настоящей статьи 28P2, будет донесено спортивным комиссарам, которые уполномочены применить все санкции, предусмотренные Международным Спортивным Кодексом.

28P3 НЕСЧАСТНЫЙ СЛУЧАЙ НА ЛИАЗОНЕ/ДОРОЖНОЙ СЕКЦИИ

В случае аварии на лиазоне/дорожной секции с наличием травм и повреждений, экипаж незамедлительно обязан проинформировать Пункт управления гонкой (PC Course) любыми способами и в кратчайшие сроки, для того, чтобы вызвать надлежащее средство помощи и спасения.

Так же экипаж должен немедленно сообщить в службу безопасности ралли, которые объяснят, что следует предпринять в этой ситуации:

- Единый телефон пожарных и спасателей в Российской Федерации **101(112)**
- Игорь Дьячук: + 7 (927) 497 86 80
- Сергей Таланцев: +7 (937) 586 68 20

28P4 ТЕХНИЧЕСКАЯ ПОДДЕРЖКА В СЛУЧАЕ АВАРИИ ДРУГОГО УЧАСТНИКА

1) Напоминаем, что этика требует от участника остановки при констатации несчастного случая, чтобы оказать помощь соответствующим образом до прибытия службы помощи. Кроме того, напоминаем, что принимаются экстренные меры для сокращения времени вмешательства.

2) Любой экипаж, ставший свидетелем несчастного случая, который может представлять физическую опасность для других участников, должен:

- остановиться,
- обезопасить зону, нажав 2 синие или красную кнопку на Sentinel для того чтобы, активировать функцию «Тревога» и проинформировать экипажи, которые придут на место,
- нажать на красную кнопку своего Iritrack,
- оказать первую помощь членам экипажа и проинформировать об их состоянии,
- позвонить на PC Course, используя Iritrack (синяя кнопка) и проинформировать о ситуации,
- **установить знак аварийной остановки в подходящем месте на расстоянии не менее 50 метров до местоположения автомобиля с целью предупреждения других экипажей,**
- дождаться прибытия спасательной службы или другого участника,
- нажать зеленую кнопку на своем приборе Iritrack, чтобы предупредить о том, что Вы покидаете место аварии.

Если невозможно связаться с PC Course, используя Iritrack, экипаж, прибывший на место происшествия, должен включить радиомаяк пострадавшего транспортного средства или свой, если его нет у другого экипажа.

Экипаж, явившийся свидетелем происшествия, не рискует быть дисквалифицированным, если он включит свой аварийный маяк Sarsat для информирования о пострадавшем экипаже.

3) Общее время остановки между двумя аварийными сигналами Iritrack (красная кнопка по прибытии и зеленая по отправлению) будет вычтено из времени прохождения спецучастка в этот же день, но только для первых 2-х экипажей, остановившихся у места аварии, по запросу участника в Дирекцию гонки в течение максимум 30 минут после финиша этапа дня.

Общее время остановки может быть проверено через Iritrack и/или с помощью GPS Unik.

4) О любом экипаже, нарушившем предписания настоящей статьи 28P4, будут проинформированы спортивные комиссары, которые уполномочены применить любые санкции, предусмотренные Международным Спортивным Кодексом.

29P АКССУАРЫ И НАВИГАЦИЯ

29P1 ОБЩИЕ ПОЛОЖЕНИЯ

Согласно статье 29 Общих Предписаний FIA Внедорожных Ралли 2018.

29P2 СПУТНИКОВЫЙ ТЕЛЕФОН ИЛИ GSM / ПОДКЛЮЧЕННЫЕ УСТРОЙСТВА

1) В кабине автомобиля допускается наличие:

- телефона GSM и смартфона,
- спутникового телефона Iridium.



В целях безопасности номера телефонов, находящихся на борту автомобиля, должны быть сообщены организаторам во время административных проверок.

Внимание, в некоторых местах сигнал сети может быть слабым, поэтому рекомендуется оснащаться спутниковым телефоном Iridium **или Inmarsat.**

В кабине автомобиля запрещено наличие:

- планшетов,
- часов GPS,
- любого другого подключенного к интернету устройства,
- любого устройства хранения данных.

Все, что явно не разрешено, запрещено.

2) Во время спецучастка исключительно **при возникновении проблемы, экипаж в первую очередь должен сообщить о случившемся в Штаб гонки посредством системы Iritrack.**

Телефоны могут использоваться только за пределами кабины, во время стоянки автомобиля, для передачи информации относительно схода с гонки, аварии или поломки, включая т/с группы T4.3.

В других случаях телефон не может находиться во включенном состоянии на спецучастках.

Могут осуществляться выборочные проверки. Любое нарушение может повлечь за собой дисквалификацию.

3) На автомобиле запрещена установка антенны, комплекта «hands-free - свободные руки», а также стационарная установка и выполнение предварительных проводных соединений за исключением GPS и систем слежения, предоставленных поставщиками организаторов.

Установка и использование съемной антенны (Iridium и/или GPS) запрещено во время движения.

4) Никакой тип передачи данных, информации, SMS, MMS не разрешен, все оборудование (кабель для передачи информации, инфракрасная связь, Blue Tooth, Wifi или др.) не разрешено.

5) Любое нарушение может повлечь за собой **наложение штрафа, вплоть до дисквалификации.**

29P3 СРЕДСТВА РАДИОПЕРЕДАЧИ

1) Допускается установка только следующих антенн:

- Простых GPS-антенн, предоставляемых организаторами,
- Антенн Iridium и GPS, прилагаемых к системе Iritrack и предоставляемых организаторами,
- Простых радиоантенн, предназначенных только для приема радиопередач в диапазонах AM и FM на разрешенных волнах, за исключением всех других типов антенн, подсоединенных или нет, стандарта C, D+, mini M, Argos, радио, телефонов и т.д. Любое нарушение может повлечь за собой **дисквалификацию.**

2) **Радио**

На всем маршруте ралли на борту автомобиля запрещены любые радиопередатчики и радиоприемники HF-VHF-UHV-CB или любые другие способы передачи. Радиоприемники AM и FM должны быть промышленного изготовления без каких-либо изменений. Прием сигнала в диапазоне FM ограничен частотой от 88 до 108 MHz. Могут проводиться внезапные проверки. Любое нарушение влечет за собой **применение штрафных санкций, вплоть до дисквалификации.**

Допускается использование только станций Talkie Walkie по периметру расположения бивуака, когда речь идет о передатчиках, настроенных на одну частоту.

3) Спутниковые средства связи

Любые системы спутниковой связи, или системы связи между транспортным средством, находящимся на трассе гонки и внешней базой или другим транспортным средством, кроме системы IriTrack, запрещены.

4) Системы передачи данных

Любые системы передачи данных, системы слежения за автомобилями или системы управления автомобилями, запрещены. Чтобы избежать дисквалификации, не используйте все выше перечисленные системы, за исключением системы IriTrack и Sentinel.

29P4 КАМЕРЫ НА БОРТУ АВТОМОБИЛЯ

1) Участники должны будут согласиться с установкой оборудования (питание + крепление) и установкой бортовой камеры (+ звук) на время прохождения ралли. Эти системы будут временно установлены в автомобилях поставщиками по требованию организаторов. Любой отказ на установку этого оборудования влечет за собой отказ в старте.

2) На всем протяжении этапа камера должна работать и оставаться постоянно подсоединенной, питающие кабели и антенны должны быть подсоединены.

3) Любой инцидент по вине участника (потеря, разрушение, отключение и т.д.) и/или попытки обманного характера или манипуляции с камерой ведут к применению штрафных санкций, вплоть до дисквалификации, по решению Коллегии Спортивных Комиссаров.

4) Использование на борту камеры, отличной от предоставленной организаторами, а также наличие изображений, снятых с помощью данной камеры, регламентируются правилами, описанными в Приложении 3.

До окончания административных проверок в Медиа-дирекцию ралли необходимо сделать письменный запрос о возможном намерении использовать камеру на борту.

Запрещено использование камеры, оснащенной системой GPS.

Нарушение правил использования камер на борту и/или наличие снятых на нее изображений влечет за собой применение наказания вплоть до дисквалификации.

29P5 КВАДРОКОПТЕРЫ

1) Перевозка квадрокоптеров и намерение их использовать во время соревнования, должны сопровождаться письменным заявлением организаторам до окончания административных проверок.

Без предварительного разрешения его использование запрещено, и квадрокоптер может быть изъят.

2) В целях безопасности использование квадрокоптеров строго запрещено:

- на прилегающей к спецучасткам местности,
- в зонах старта и финиша спецучастков,
- на пересечении спецучастков с маршрутом автомобилей сервиса,
- на бивуаках, когда они находятся на/рядом с аэропортом.

Любое нарушение этого правила влечет за собой применение наказания к участнику, который имеет отношение к собственнику квадрокоптера, вплоть до дисквалификации.

30P ОТКРЫТИЕ МАРШРУТА

1) Согласно статьям 2, 4, 5 и 6 Приложения 5 Общих Предписаний ФИА Внедорожных Ралли 2018.

Статью 30 Общих Предписаний ФИА Внедорожных Ралли 2018 читать в следующей редакции.

- 2) Организаторы обязуются назначить команду специалистов в этой дисциплине, целью которой является проверка всего маршрута до начала гонки.

31P ТЕХНИЧЕСКАЯ ПОМОЩЬ

31P1 ОБЩИЕ ПОЛОЖЕНИЯ

1) Согласно статьям 31.1, 31.2, 31.4, 31.5, 31.6, 31.8, 31.9, 31.10, 31.12, 31.13 Общих Предписаний FIA Внедорожных Ралли 2018.

2) Экипажи ассистанс должны полностью соблюдать маршрут, который указан в дорожной книге Ассистанс и зарегистрирован в приборе Tripu, в противном случае будет наложен штраф вплоть до дисквалификации.

3) Любое нарушение регламента в части технической помощи подлежит пенализации, вплоть до дисквалификации. Каждый участник (заявитель) несет ответственность за свои команды технического обслуживания.

4) Участник (заявитель) может быть временно или окончательно лишен возможности пользоваться своим автомобилем сервиса и перевозимым им оборудованием в зависимости от серьезности нарушения.

31P2 РАЗРЕШЕННАЯ ТЕХНИЧЕСКАЯ ПОМОЩЬ

1) Только автомобилям/физическим лицам, официально заявленным и допущенным для участия в соревновании или автомобилям/лицам, заявленным и допущенным в категории технического сопровождения, разрешено перевозить оборудование для технической помощи в пределах веса, допускаемого Международной конвенцией по дорожному движению.

2) Помощь разрешена:

а) На трассе спецучастка:

- Экипажем легкового или грузового автомобиля, заявленным на регулярной основе в гоночной категории и продолжающим участие в гонке.
- Автомобилем категории технического сопровождения, после закрытия контроля финиша этого спецучастка только после информирования об этом организаторов, или с разрешения организаторов или Руководителя гонки, если вмешательство необходимо в начале спецучастка.

По мере возможности, экипаж, выезжающий на трассу СУ, должен получить прибор E-track в Службе по работе с участниками или у заместителей Руководителя гонки, ответственных за категорию технического сопровождения.

Автомобиль T4.3 может получить разрешение на съезд с официального маршрута для оказания тех. помощи гоночному автомобилю при условии, что он соблюдает требования ст. 21P5.

б) На маршруте liaison/дорожной секции:

- Экипажем легкового или грузового автомобиля, официально заявленного на участие и продолжающего участие в гонке.
- Автомобилем категории технического сопровождения, когда Транспортные средства технического сопровождения следуют по общему маршруту гонки. Дозаправка топливом (бензином или дизельным топливом) с автомобиля сервиса запрещена.

На некоторых этапах присутствие автомобилей сервиса может быть разрешено на старте и финише спецучастков. Они ни в коем случае не должны мешать проезду участников. Информация по этим этапам будет сообщена участникам во время административных проверок и/или накануне такого этапа во время брифинга.

Если в рамках одного этапа будет несколько спецучастков, оказание технической помощи разрешается на liaison/дорожной секции между двумя спецучастками в случае, когда гоночный маршрут и маршрут автомобилей сервиса совпадают.

На таких лиафонах заправка топливом разрешена на автозаправочных станциях, если последние находятся на маршруте, прописанном в дорожной книге.

с) На маршруте лиафона/дорожной секции для автомобилей SSV группы Т3:

Транспортные средства SSV группы Т3 могут быть погружены на автомобили сервиса для прохождения лиафона/дорожной секции только когда гоночный маршрут и маршрут автомобилей сервиса совпадают.

На некоторых этапах с целью соблюдения требований законодательства эти транспортные средства необходимо будет погрузить на автомобили сервиса для прохождения лиафона/дорожной секции. Подробная информация по таким этапам будет передана участникам не позднее административных проверок.

d) Между финишем одного этапа и стартом следующего этапа (на территории бивуака):

- Экипажем легкового или грузового автомобиля, официально заявленного на участие и продолжающего участие в гонке, автомобилями категории технического сопровождения.

Участникам, заявленным в категории технического сопровождения разрешается выезжать с бивуака без карточки для отметок, чтобы осуществить заправку топливом, мойку или проведение испытаний (Iritrack должен быть включен) (см. ст.4P7.4.с).

Техническая помощь запрещена в закрытом или частном месте на бивуаке и/или на этапе. Палатка не рассматривается, как закрытое место.

Гоночные экипажи и экипажи технического сопровождения должны соблюдать директивы организаторов в плане расстановки команды на бивуаке.

Несоблюдение этих требований влечет за собой наложение штрафа в размере 500 € за автомобиль.

Решение в случае рецидива остается за Коллегией Спортивных Комиссаров.

e) На бивуаке, после старта спецучастка:

- После старта участника на спецучастке, разрешена техническая помощь на бивуаке (при соблюдении условий, описанных в пункте d), если возвращение участника на бивуак не происходит в направлении, противоположном маршруту ралли.
- При движении по единственно доступной трассе, движение по ней в обратном направлении запрещено под страхом **дисквалификации**.
- При движении по бездорожью, из соображений безопасности чтобы не оказаться на встречном движении, участник должен съехать с трассы, чтобы вернуться в бивуак и не подвергаться наложению штрафа.

f) В разрешенных зонах:

Зоны технической помощи могут быть разрешены и будут указаны в гоночной дорожной книге или дорожной книге автомобилей сервиса.

g) В день отдыха в Урумчи

Доставка запасных частей и шин в команду разрешается в Астрахань в период с субботы 21 и понедельника 23 июля 2018г.

Команды самостоятельно несут ответственность и решают таможенные вопросы, связанные с ввозом этого оборудования.

Техническая помощь разрешена на бивуаках в Урумчи и Астрахани. Тем не менее, гоночные экипажи и экипажи ассистанс должны соблюдать требования воздушной перевозки, введенные организаторами в отношении предоставления транспортных средств для погрузки.

31P3 ШТРАФЫ ЗА ЗАПРЕЩЕННУЮ ТЕХНИЧЕСКУЮ ПОМОЩЬ

1) Заместитель Руководителя гонки по категории технического сопровождения несет ответственность за:

- обеспечение соблюдения регламента автомобилей сервиса,
- контроль того, что автомобиль и/или человек, который оказывает техническую помощь на бивуаке или в его окрестностях, имеет аккредитацию организаторов,

- отслеживание того, что идентификационные таблички на дверях автомобиля соответствуют заявленному и продолжающему участие в гонке автомобилю, и не являются подделкой,
- применение штрафных санкций за запрещенную тех.помощь.

2) Техническая помощь неаккредитованным лицом или автомобилем и/или автомобилем с поддельными идентификационными табличками влечет за собой наложение следующих штрафов:

- 1^{ое} нарушение: обязательство для этого автомобиля и/или лица получить аккредитацию у организатора. Если автомобиль и/или заинтересованное лицо отказываются это сделать, на гоночный экипаж, которому была оказана помощь, будет наложен штраф вплоть до **дисквалификации**.
- минимальный штраф 3 часа для участника, которому была оказана помощь на liaisonе/дорожной секции или бивуаке.
- минимальный штраф 10 часов для участника, которому была оказана помощь на спецучастке.
- Повторное нарушение: **дисквалификация** конкретного участника.

3) Техническая помощь на спецучастке (автомобилем и/или лицом, зарегистрированным в категории технического сопровождения) влечет за собой наложение от 6 часов штрафного времени до **дисквалификации** на участника, которому была оказана помощь.

Любое повторное нарушение влечет за собой **дисквалификацию** задействованного для этой цели автомобиля и участника.

4) Любое присутствие автомобиля сервиса на liaisonе/дорожной секции, на старте или финише спецучастка, если это не обозначено в дорожной книге автомобилей сервиса или не разрешено настоящим регламентом или дополнением к нему, влечет за собой наложение штрафа от 3 часов до **дисквалификации** на участника команды с лучшим положением в классификации.

Любое повторное нарушение влечет за собой **дисквалификацию** задействованного для этой цели автомобиля и участника.

5) Любая перевозка запасных частей неаккредитованным автомобилем и/или автомобилем с поддельными идентификационными табличками, влечет за собой наложение штрафа от 3 часов до **дисквалификации** на участника, которому была оказана помощь.

Любое повторное нарушение влечет за собой **дисквалификацию** задействованного для этой цели автомобиля и участника.

6) Хранение или передача оборудования каким-либо способом на маршруте этапа влечет за собой наложение штрафа от 6 часов до **дисквалификации** на участника команды с лучшим положением в классификации.

Любое повторное нарушение влечет за собой **дисквалификацию** задействованного для этой цели автомобиля и участника.

7) Любая техническая помощь за пределами бивуака или в закрытом месте (в переделах или за пределами бивуака) влечет за собой наложение штрафа от 6 часов до **дисквалификации** на участника, которому была оказана помощь. Палатка не считается закрытым местом.

Любое повторное нарушение влечет за собой **дисквалификацию** задействованного для этой цели автомобиля и участника.

8) Присутствие любого движущегося средства (автомобиль, мотоцикл, грузовик, самолет, вертолет и т.д.), осуществляющие движение по маршруту ралли в тот же день, или на несколько дней ранее, а также перелет самолета, транспортирующего лицо, связанное с каким-либо экипажем, продолжающим гонку, влечет за собой немедленную **дисквалификацию** всех участников, имеющих какое-либо отношение к этому транспортному средству.

Летающий над маршрутом ралли квадрокоптер, который связан с каким-либо экипажем, продолжающим гонку, влечет за собой применение идентичных пенализаций.

9) Несоблюдение требований организаторов по организации воздушной перевозки повлечет за собой дисквалификацию транспортного средства.

31P4 МЕНЕДЖЕР КОМАНДЫ

1) При заявке 3 и более гоночных автомобилей по одной и той же лицензии участника позволяет бесплатно зарегистрировать на гонку менеджера команды.

Как и любой участник команды технического сопровождения, менеджеры команд должны быть зарегистрированы до 1 июня 2018г.

2) Менеджеры команд должны во время проверок одобрить и подписать список автомобилей, заявленных в категории технического сопровождения, и за которые они несут ответственность.

31P5 ПЕРЕХОД СПОРТИВНОГО АВТОМОБИЛЯ В КАТЕГОРИЮ ТЕХНИЧЕСКОГО СОПРОВОЖДЕНИЯ

1) Дисквалифицированный или сошедший с гонки экипаж должен в обязательном порядке покинуть гонку и снять с автомобиля гоночные номера и таблички.

Этот автомобиль может продолжить движение до г.Москва через различные бивуаки по маршруту автомобилей сервиса, после того, как в обязательном порядке:

- предупредит Дирекцию гонки через службу по работе с участниками или через систему Iritrack,
- свяжется с Заместителем Руководителя гонки по категории технического сопровождения,
- заклеит крест-накрест свои гоночные номера черным скотчем,
- в службе по работе с участниками заменит браслеты спортивных экипажей браслетами экипажей технического сопровождения,
- вернет радиомаяк Sarsat, GPS и Iritrack поставщикам организаторов,
- возьмет в аренду прибор Tripu (аренда + залог) у поставщика организаторов
- получит дорожную книгу автомобилей сервиса.

2) Этот экипаж не должен ни двигаться, ни стоять на гоночном маршруте в тот день, когда по нему проходит гонка, а также в дни, предшествующие прохождению гонки. Он должен соблюдать требования, указанные выше, и соответствовать регламенту автомобилей сервиса.

3) Несоблюдение этих требований повлечет за собой немедленную дисквалификацию автомобиля и экипажа с гонки и запрос на санкции для пилота и штурмана у A.S.N.

32P ПЕРЕДАЧА ИНФОРМАЦИИ КОМАНДА - АВТОМОБИЛЬ

1) Согласно статье 32 Общих Предписаний FIA Внедорожных Ралли 2018.

2) Передача информации каким бы то ни было способом на спецучастке или на пересечениях гоночного маршрута и маршрута автомобилей сервиса будет штрафоваться следующим образом: 3 часа + 500 € за нарушение.

Повторное нарушение влечет за собой дисквалификацию.

3) Техническая помощь на пересечениях гоночного маршрута и маршрута автомобилей сервиса влечет за собой наложение штрафа от 6 часов вплоть до дисквалификации. Повторное нарушение влечет за собой дисквалификацию.

4) Любое лицо, находящееся на месте и имеющее национальную или международную лицензию, будет автоматически рассматриваться как судья.

33Р ЗАПРАВКА ТОПЛИВОМ

33Р1 ОБЩИЕ ПОЛОЖЕНИЯ

Согласно статье 33 Общих Предписаний FIA Внедорожных Ралли 2018.

33Р2 ОСОБЕННОСТИ

1) Заправка топливом разрешена только в следующих местах:

- в пунктах продажи топлива на заправочных станциях городов, где проходят этапы, или на liaisonах/дорожных секциях;
- у организатора на бивуаке;
- в пунктах заправки, установленных организатором.

За нарушение экипаж может быть **дисквалифицирован**.

2) На liaisonах/дорожных секциях дозаправка из бочек запрещена. Она разрешена только на заправках, местным топливом, подающимся из колонок.

Качество топлива (АВ-95 и Дизель) гарантируется на заправках, аккредитованных организаторами, прописанных в дорожной книге и упомянутых на ежедневном брифинге. Доставка топлива разрешена только на бивуак или на заправки городов, где располагаются бивуаки.

3) Если рядом с бивуаком нет никакой заправочной станции, или на заправках рядом с бивуаком качество топлива не гарантировано, организатор обеспечит наличие пункта дозаправки на бивуаке.

Условия подачи заявки на топливо будут сообщены участникам до начала гонки.

4) Оргкомитет ралли "Шелковый Путь" предоставит в распоряжение бочки с топливом AVGAS на бивуак.

Заказ на топливо AVGAS (для гоночных автомобилей) должен быть сделан через официального поставщика ралли. Точная информация (километражи и типы местности) вместе с информацией по поставщику топлива AVGAS (ссылка на сайт и бланк заказа) будут сообщены в июне 2018 года.

5) Из соображений безопасности дозаправка топливом возможна только в местах, специально предусмотренных для этой цели и указанных в плане бивуака. Это касается дозаправки бензином. Что касается дизельного топлива, то дозаправка возможна на месте расстановки команды на бивуаке с грузовых автомобилей Т4 или Т5.

Во время дозаправки на бивуаке экипаж или его команда должны находиться на достаточном расстоянии от других транспортных средств. Во время дозаправки огнетушитель должен находиться на расстоянии вытянутой руки. Всю ответственность во время дозаправки несет только экипаж. При дозаправке двигателя должны быть заглушены.

Рекомендуется, чтобы экипаж находился снаружи автомобиля во время заправки топливом, а автомобиль всегда должен быть на колесах.

6) Участникам, продолжающим участие в гонке, разрешается передавать друг другу топливо.

7) Заправка топливных баков автомобилей категории Т1 или Т2 с дизельными двигателями может осуществляться только с грузовых автомобилей Т4 или Т5, если топливный бак этих грузовиков закреплен снаружи кузова, под автомобилем.

Заправка автомобилей с автомобилей категории Т5 может осуществляться только в пределах бивуака.

8) Несоблюдение вышеперечисленных пунктов влечет за собой применение штрафных санкций, вплоть до **дисквалификации**. Будут проводиться контрольные проверки топлива.

34Р ТОПЛИВО

34Р1 ОБЩИЕ ПОЛОЖЕНИЯ

В соответствии со статьей 34 Общих Предписаний ФИА Внедорожных Ралли 2018.



34P2 ОСОБЕННОСТИ

- 1) Разрешенные виды топлива должны отвечать следующим стандартам:
 - нормам FIA, приложение J Международного Спортивного Кодекса,
 - официальным нормам топлива, продаваемого на заправках в России и Китае (нормы можно получить у организаторов).

Максимальное цетановое число у дизельных автомобилей 55.

Использование других видов топлива, отличных от тех, что указаны выше, строго запрещено под страхом дисквалификации.

- 2) Разрешено использование авиационного топлива (AVGAS) для автомобилей с бензиновыми двигателями. Использование биотоплива будет разрешено по заявлению, после принятия заявки организационным комитетом. Заявки должны быть поданы до 1 июня 2018.

- 3) **Все Транспортные средства должны обладать запасом топлива минимум на 800 км.** Каждый экипаж сам отвечает за расчет запаса топлива. Ни в коем случае он не может обвинять организаторов, если его автомобиль не способен преодолеть минимальное расстояние 800 км, какой бы ни была трасса маршрута.

В целях безопасности необходим дополнительный резерв не менее 10%, т.е. на 880 км.

35P СТРАХОВАНИЕ

35P1 ОБЩИЕ ПОЛОЖЕНИЯ

Согласно статье 35 Общих Предписаний FIA Внедорожных Ралли 2018.

35P2 МЕД.ПОМОЩЬ / РЕПАТРИАЦИЯ

Организатор поручает осуществление услуг по оказанию помощи / репатриации, описанных ниже, компании MUTUAIDE, филиалу компании Groupama.

Контракт с компанией MUTUAIDE можно будет скачать на сайте www.silkwayrally.com не позднее 15 июня 2018г.

35P3 ГРАЖДАНСКАЯ ОТВЕТСТВЕННОСТЬ

Организатор ралли на данный момент подписывает у страховой компании особый полис страхования гражданской ответственности для спортивных соревнований с участием наземных транспортных средств, оборудованных двигателями, в соответствии с действующим законодательством.

Контракт с компанией можно будет получить у организаторов не позднее 15 июня 2018г.

35P4 ИНДИВИДУАЛЬНОЕ СТРАХОВАНИЕ ПРИ НЕСЧАСТНОМ СЛУЧАЕ

- 1) Участники должны обратиться в свои национальные федерации (ASN) для выяснения гарантий, которые обеспечиваются их спортивными лицензиями водителя.

- 2) **Внимание! Медицинские расходы на сумму до 4,500 € (включая расходы на госпитализацию) покрывает организатор.**

Всем участникам гонки настоятельно рекомендуется подписать договор дополнительного страхования через страхового агента на их выбор (индивидуальное страхование при несчастном случае + факультативная гарантия «Медицинские расходы»).

- 3) **Индивидуальное страхование при несчастном случае** применяется, если участник становится жертвой несчастного случая с телесными повреждениями во время ралли, где он является или не является виновным при наличии или отсутствии третьей стороны. Это страхование гарантирует выплату страховой суммы в случае полной потери трудоспособности или смерти.

- 4) **Гарантия медицинских расходов** позволяет возместить медицинские расходы, предусмотренные и назначенные с согласия Директора по медицинским вопросам ралли перед возможной репатриацией. Она также позволяет обеспечить Ваше страховое покрытие в случае превышения суммы в 4,500 €.

36P КОНТРОЛЬНАЯ КАРТА

36P1 ОБЩИЕ ПОЛОЖЕНИЯ

Согласно статьям 36.2, 36.5, 36.6, 36.7, 36.8 Общих Предписаний FIA Внедорожных Ралли 2018.

36P2 ОСОБЕННОСТИ

1) На старте этапа экипажи получают контрольную карту, в которой указаны заданное время и максимальное допустимое время для прохождения каждого лиазона/дорожной секции и спецучастка. Эта карточка возвращается на пункте контроля времени (СН) финиша каждого этапа и заменяется новой карточкой для отметок на старте следующего этапа.

Только экипаж несет ответственность за контрольную карту.

2) Любое исправление или изменение, внесенное в контрольную карту, влечет за собой дисквалификацию, если только такое исправление или изменение не одобрено контролером письменно.

3) Экипажи несут персональную ответственность за последовательность прохождения контрольных пунктов, обозначенных в контрольной карте. Отсутствие визы (штампа) или непредставление контрольной карты на любом контрольном пункте влечет за собой наложение штрафа, вплоть до дисквалификации.

4) Контрольная карта должна быть предъявлена на каждом пункте контроля. Экипаж должен находиться на борту автомобиля в полном составе, в противном случае может быть наложен штраф вплоть до дисквалификации.

5) Если карточка не сдана на пункте контроля времени финиша этапа, это влечет за собой начисление штрафного времени 5 минут.

37P КОНТРОЛЬНЫЕ ЗОНЫ

37P1 ОБЩИЕ ПОЛОЖЕНИЯ

Согласно статьям 37.1, 37.2, 37.3, 37.4 Общих Предписаний FIA Внедорожных Ралли 2018.

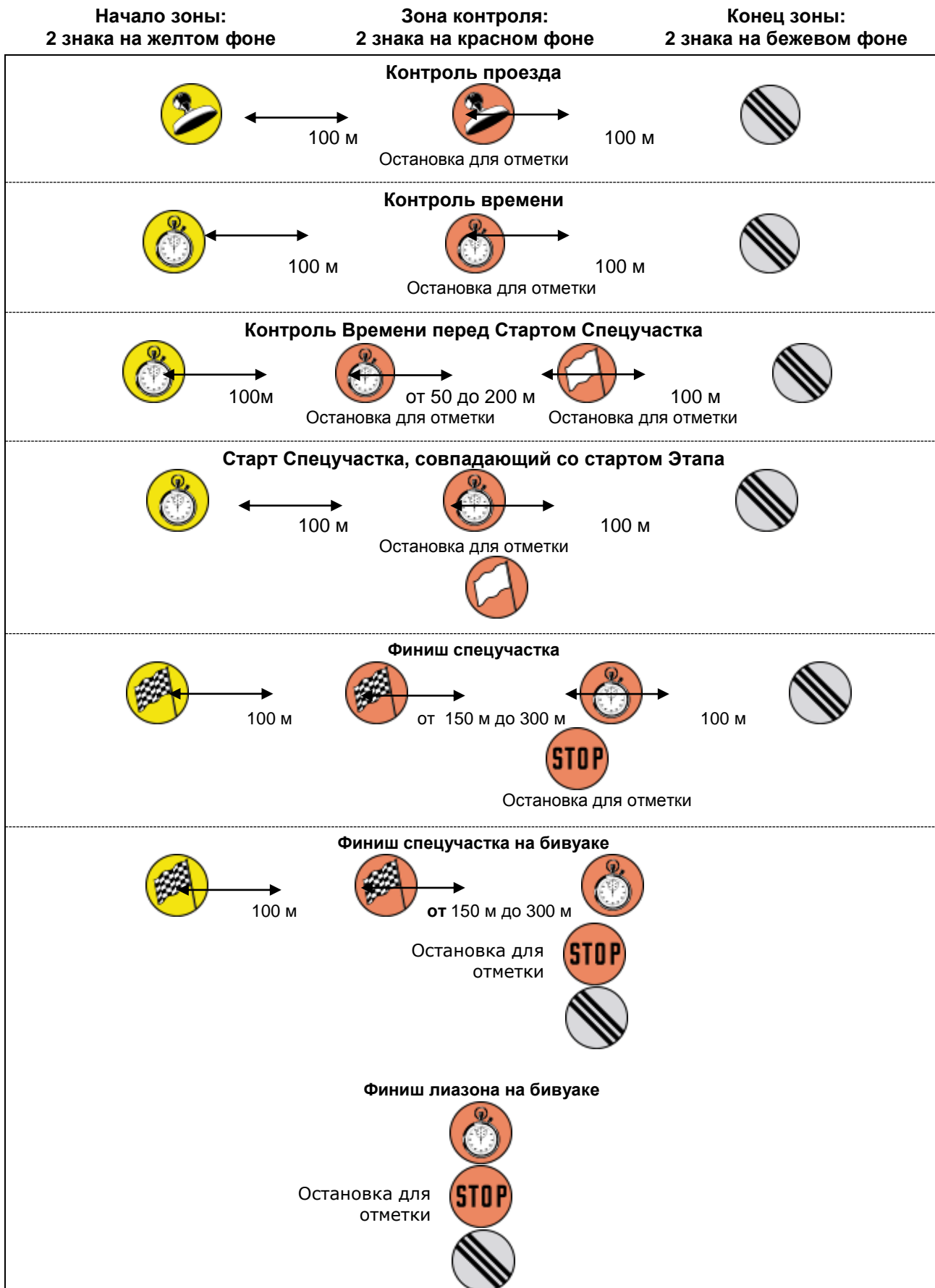

37P2 ОСОБЕННОСТИ

- 1) Контрольная зона будет располагаться таким образом, чтобы члены экипажа могли видеть свое время без въезда в зону. Максимальная ширина зоны не должна превышать 15 м и зона должна находиться в одном направлении, кроме зон СР.
- 2) Контрольные посты начинают функционировать за 30 минут до идеального времени прохождения первого экипажа. За исключением особых решений Руководителя гонки, контрольные посты прекращают работать через один час после идеального времени последнего экипажа.
- 3) **Во избежание штрафных санкций, вплоть до дисквалификации, экипажи должны следовать инструкциям старшего судьи контрольного поста,** которому обязательно должен помогать другой судья (все возможные случаи будут рассмотрены Спортивными Комиссарами по письменному сообщению старшего судьи поста).
- 4) Внутри контрольной зоны автомобиль должен двигаться самостоятельно, движение за счет стартера разрешено. В иных случаях разрешена буксировка и/или толкание другим участником, продолжающим гонку, а также допускается буксировка и/или толкание автомобилем сервиса, когда маршрут автомобилем сервиса совпадает с гоночным маршрутом.

37P3 ЗОНА ИНТЕРВЬЮ

- 1) На некоторых этапах организатор может предусмотреть зону интервью, расположенную после финиша спецучастка и/или на финише на бивуаке рядом с пунктом контроля времени (СН) финиша этапа.
- 2) Предупрежденные об интервью участники должны остановиться в этой зоне на определенное организатором время.
- 3) На финише спецучастка, когда это будет необходимо, всем задействованным участникам будет назначено и зафиксировано в карточке для отметок новое время старта на liaison/дорожную секцию после окончания интервью.
- 4) Любое нарушение данного правила или некорректное поведение влечет за собой наложение штрафа в размере 500 €. Любое повторное нарушение будет рассмотрено Коллегией Спортивных Комиссаров.

38P КОНТРОЛЬ ВРЕМЕНИ

38P1 ОБЩИЕ ПОЛОЖЕНИЯ

- 1) *Согласно статье 38 Общих Предписаний FIA Внедорожных Ралли 2018 (за исключением ст.38.7).*
- 2) На контрольном пункте любое различие между реальным временем и заданным временем выполнения отметки будет штрафоваться из расчета 1 минуты за каждую минуту или часть минуты.
- 3) На спецучастках время финиша учитывается максимум до секунды, включая спецучастки с двумя частями, разделенными liaison/дорожной секцией.
- 4) Любое несоблюдение экипажем правил процедуры отметки, указанных выше, (и особенно факт въезда в контрольную зону более чем за одну минуту до наступления времени, предназначенного для отметки), станет предметом письменного отчета, сделанного старшим судьей контрольного поста и переданного руководителю гонки.
- 5) На этапах с двумя спецучастками время старта второго спецучастка соответствует времени финиша на первом спецучастке (в часах, минутах и секундах), к которому добавляется заданное время на liaison/дорожную секцию.

Пункт контроля времени на финише liaisonа/дорожной секции также является местом старта на спецучасток.

38P2 ОТМЕТКА НА СН СТАРТА ЭТАПА

- 1) Заблаговременная отметка на СН старта запрещена.
- 2) Любое опоздание на старт этапа будет наказываться штрафом в одну минуту за каждую минуту опоздания до закрытия контрольного пункта (т.е. которое происходит через 1 час после идеального времени старта последнего участника). Новое время и новый порядок старта будут предоставлены экипажу, по усмотрению старшего судьи контрольного поста.
- 3) В случае опоздания на старт (после закрытия контрольного пункта) участнику будет отказано в старте, если только Руководитель гонки не примет иное решение. Однако участник будет иметь право стартовать на следующем этапе, но будет наказан штрафом (ст. 22P2).

38P3 МАКСИМАЛЬНОЕ ВРЕМЯ/ЗАДАННОЕ ВРЕМЯ

- 1) **Лиазон (дорожная секция)**
Норма времени определяется для каждого liaisonа/дорожной секции. Любое отклонение от этого времени будет наказываться штрафом в 1 минуту за каждую минуту опоздания или опережения. Ранняя отметка разрешается на пункте контроля времени (СН) финиша этапа.
- 2) **Спецучасток**
Экипажи проходят Спецучастки в режиме реального времени, с установленным нормативом времени. **На экипажи, превысившие установленный норматив времени, налагается установленный штраф.** Если финиш спецучастка совпадает с финишем этапа, будут применяться процедуры, предусмотренные пунктом 38P4. Время прохождения спецучастка оценивается с точностью до секунды.
- 3) **Маршрутный лист/ Расписание**
Во время административных проверок участникам будет сообщен Маршрутный лист/ Расписание, включающий норму времени на liaisonы/дорожные секции, максимальное время на СУ, порядок старта и межстартовые интервалы, время закрытия контрольных пунктов (СР и СН) и установленные пенализации.

38P4 ПРЕВЫШЕНИЕ МАКСИМАЛЬНОГО ДОПУСТИМОГО ВРЕМЕНИ НА ПУНКТЕ КОНТРОЛЯ ВРЕМЕНИ ФИНИША ЭТАПА

- 1) Любой участник, прибывший на СН финиша этапа по истечении максимального разрешенного времени будет штрафоваться 1-ой минутой за минуту опоздания либо максимальное время + установленный штраф на этапах, где отметка в реальном времени невозможна.
- 2) Любой участник, прибывший на финиш этапа после закрытия контрольного пункта, может стартовать на следующем этапе при соблюдении следующих условий:
 - Если он является на контрольный пункт старта этапа до закрытия контрольного пункта (см. ст. 38P2).
 - Если он сделал отметку в контрольной карте на предыдущем этапе и передал карту Руководителю гонки, официальному лицу или старшему судье контрольного поста старта.Новое время и новый порядок старта будут предоставлены участнику по усмотрению старшего судьи контрольного поста.
- 3) Если какой-либо автомобиль не является на старт этапа на этих условиях, он снимается с участия в гонке, если только Руководитель гонки не примет иного решения. В таком случае участник будет иметь право стартовать на следующем этапе, но будет наказан штрафом (ст. 22P2).

39P КОНТРОЛЬ НА СПЕЦУЧАСТКАХ

39P1 ОБЩИЕ ПОЛОЖЕНИЯ

1) *В соответствии со статьей 39 Общих Предписаний ФИА Внедорожных Ралли 2018 (за исключением ст.39.б).*

2) На финише спецучастка точка остановки совпадает с пунктом контроля времени (СН).

3) Если пункт контроля времени (СН) не совмещен со стартом спецучастка, то время отметки, заносимое в контрольную карту (контрольную карточку), представляет собой одновременно время прибытия на этот пункт контроля времени (СН) и время старта на следующий участок.

4) За отказ любого экипажа стартовать на спецучасток согласно присвоенному ему времени и позиции, на него будет наложен штраф 15 минут. Также ему нужно обратиться к старшему судье контрольного поста, который укажет ему новое время старта.

39P2 ОТМЕТКА НА СН СТАРТА СПЕЦУЧАСТКА

1) Заблаговременная отметка на СН старта запрещена.

2) Любое опоздание на старт спецучастка будет наказываться штрафом в одну минуту за каждую минуту опоздания до закрытия контрольного пункта (т.е. которое происходит через 1 час после идеального времени старта последнего участника). Новое время и новый порядок старта будут предоставлены экипажу, по усмотрению старшего судьи контрольного поста.

3) В случае опоздания на старт (после закрытия контрольного пункта) участнику будет отказано в старте, если только Руководитель гонки не примет иного решения. Однако участник будет иметь право стартовать на следующем этапе, но будет наказан штрафом (ст. 22P2).

40P СПЕЦУЧАСТКИ

1) *Согласно статье 40 Общих Предписаний FIA Внедорожных Ралли 2018.*

2) Спецучастки могут быть проложены по участкам дорог общего пользования. Участникам рекомендуется соблюдать особую осторожность по отношению к другим возможным участникам дорожного движения.

41P БУКСИРОВКА

Статья 41 Общих Предписаний FIA Внедорожных Ралли 2018 не имеет отношения к ралли «Шелковый путь».

42P ПРЕКРАЩЕНИЕ СПЕЦУЧАСТКА

42P1 ОБЩИЕ ПОЛОЖЕНИЯ

Статья 42 Общих Предписаний FIA Внедорожных Ралли 2018 заменена следующим текстом.

42P2 ОСОБЕННОСТИ

Если прохождение спецучастка полностью прекращено до прохождения последнего участника, какой бы ни была причина, классификация на этом спецучастке может быть получена путем начисления времени для всех экипажей, которые оказались в данной ситуации.

Это время может быть подсчитано следующим образом:



1) Прекращение спецучастка в одной точке. Отметка времени по путевой точке спецучастка:

a) Время прохождения присвоено каждой путевой точке и записано в GPS Unik, классификация спецучастка может быть определена по времени прохождения путевой точки, которая предшествует месту прекращения СУ.

Время прохождения по разным путевым точкам, занесенным в GPS, будет передано по радио в момент отметки экипажа на пункте контроля времени финиша на бивуаке.

b) Если GPS не работает, время, установленное для экипажа, будет рассчитано исходя из его позиции на трассе на момент прекращения СУ (позиция Iritrack) и времени, пройденном участником, прошедшим непосредственно до или после него на этой точке. Спортивные комиссары смогут выбрать то время, которое, по их мнению, будет наиболее подходящим.

c) Если не работает GPS и Iritrack, Спортивные Комиссары произведут необходимые процедуры по поиску местоположения транспортного средства, чтобы назначить для него время, которое им покажется наиболее подходящим.

2) Прекращение спецучастка в нескольких различных точках. Отметка времени на пункте контроля времени финиша спецучастка:

a) В этом случае, ко всем экипажам, на которых распространяется прекращение, будет применено установленное время.

Это фиксированное время будет подсчитываться из расчета худшего времени экипажа, пересекшего финишную линию, к которому будут добавлены установленные штрафы и 5 минут за пропущенные путевые точки (DZ, FZ, WPM, WPV, WPE, WPS, CP) между точкой, где экипаж остановился, и финишем спецучастка.

b) В случае, если спортивные комиссары посчитают ненормальным самое худшее показанное время, они смогут выбрать в качестве справочного времени то время, которое им покажется наиболее подходящим.

3) Применение или неприменение того или другого из этих положений остается в исключительной компетенции Коллегии Спортивных Комиссаров после оглашения Дирекцией Гонки причин прекращения СУ.

4) Ни один экипаж, полностью или частично ответственный за остановку гонки, ни в коем случае не может извлекать выгоду для себя таким способом. Таким образом, ему предоставляется фактическое показанное им время, если это время больше установленного времени, приписанного другим экипажам.

4) В исключительных случаях из соображений безопасности Руководитель гонки может прервать спецучасток в определенной точке, и участники смогут продолжить спецучасток после преодоления опасной зоны. Классификация устанавливается сложением времен, затраченных на прохождение двух отрезков спецучастка.

43P КОНТРОЛЬ ПРОХОЖДЕНИЯ

43P1 ОБЩИЕ ПОЛОЖЕНИЯ

1) Согласно статье 43 Общих Предписаний FIA Внедорожных Ралли 2018 за исключением пунктов ниже.

2) Зона безопасности CP.

С целью обезопасить зону CP на каждом пункте CP будет установлена «Зона Безопасности».

Она будет находиться в зоне контроля скорости.

Контроль скорости будет контролироваться согласно схеме ниже:



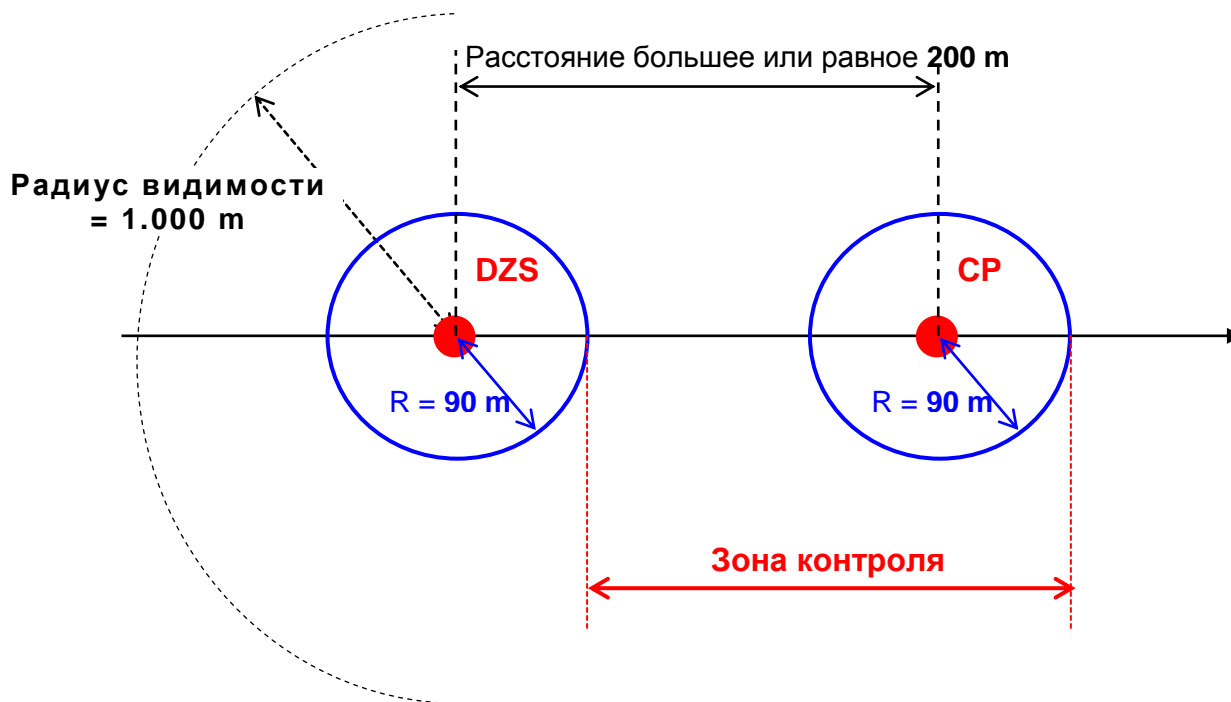

3) Табло, обозначающие въезд в зону CP, не указывают начало зоны контроля скорости (DZS).

Единственно верной является информация, указанная в GPS.

- Старт на спецучасток (DZS) и точка CP являются путевыми точками WPS, радиус подтверждения точки 90м вместо 200м.
- Старт на спецучасток (DZS) является путевой точкой WPS, радиус видимости точки 1000м вместо 3000м.

4) Скорость в зонах безопасности будет ограничена 30 км/ч.

5) Любое превышение этой скорости, зарегистрированное GPS в зонах безопасности, будет штрафоваться Директором гонки следующим образом:

- от 1 до 5 км/ч:

1' x на количество импульсов + денежный штраф 100 €

- от 6 до 15 км/ч:

2' x на количество импульсов + денежный штраф 200 €

- свыше 16 км/ч:

1^{ый} импульс: 5 минут + денежный штраф 300 €

2^{ой} последовательный импульс: 10 минут + денежный штраф 500 €

3^{ий} последовательный импульс: 15 минут + денежный штраф 700 €

В случае более 3х последовательных импульсов, по решению Коллегии Спортивных комиссаров может быть наложен штраф, вплоть до дисквалификации.

Любой рецидив повлечет за собой штраф от 1000€, вплоть до дисквалификации.

43P2 ЗАКРЫТИЕ ПУНКТОВ КОНТРОЛЯ ПРОХОЖДЕНИЯ:

После закрытия пунктов контроля прохождения, подтверждение GPS прохождения соответствующей путевой точки будет принято во внимание для подтверждения соблюдения участником официального маршрута. В таком случае, штраф за пропущенную путевую точку налагаться не будет.

44P РЕГРУППИНГИ

В соответствии со статьей 44 Общих Предписаний ФИА Внедорожных Ралли 2018.

45P ЗАКРЫТЫЙ ПАРК

45P1 ОБЩИЕ ПОЛОЖЕНИЯ

- 1) Согласно статье 45 Общих Предписаний FIA Внедорожных Ралли 2018.
- 2) За исключением пункта контроля времени на финише на бивуаке (пункт контроля времени финиша этапа), **любое нарушение регламента Закрытого парка влечет за собой минимум 10 часов штрафного времени вплоть до дисквалификации.**
- 3) После постановки автомобиля в Закрытый парк и в случае непогоды, экипажам разрешается накрывать свой автомобиль. Экипаж должен немедленно покинуть закрытый парк, доступ куда запрещен.
- 4) Чтобы вывести свое транспортное средство из Закрытого Парка старта, регруппинга или окончания этапа, экипажам разрешается проходить на территорию парка за 15 минут до своего времени старта, за исключением этапа **в Сиане и Москве**, где разрешается проходить на территорию парка за 30 минут до времени старта.

45P2 ОСОБЕННОСТИ

Транспортные средства будут располагаться в режиме закрытого парка:

- a) По окончании проверок и до стартового подиума 13, 14, и 15 июля 2018 года в дв QICES, Сиань.
- b) По окончании Стартового подиума и до старта 1-го этапа 15 и 16 июля 2018 года,
- c) На финише ралли 27 июля 2018 года на Красной площади в Москве до церемонии финишного подиума.

46P КЛАССИФИКАЦИИ

46P1 ОБЩИЕ ПОЛОЖЕНИЯ

- 1) В соответствии со статьей 46 Общих Предписаний ФИА Внедорожных Ралли 2018 (за исключением ст.46.9).
- 2) Руководитель гонки несет ответственность за хронометраж.

46P2 ОСОБЕННОСТИ

- 1) **Определение различных классификаций:**
 - a) *Частичная классификация (спецучасток, этап, генеральная классификация):* является неофициальной, служит только для информации прессы, команд, экипажей.
 - b) *Предварительная классификация на спецучастке:* сообщается Директором гонки в 19:00 на следующий день после рассматриваемого этапа. Она станет окончательной по окончании срока подачи протестов, который заканчивается тогда, когда на следующем этапе стартует первый участник, участвующий в гонке, следуя объявлению классификации этапа.
 - c) *Предварительная классификация на Этапе:* сообщается Директором гонки в 19:00 на следующий день после рассматриваемого этапа. Она станет окончательной по окончании срока подачи протестов, который заканчивается тогда, когда на следующем этапе стартует первый участник, участвующий в гонке, следуя объявлению классификации этапа.
 - d) *Общая предварительная классификация соревнования:* сообщается Директором гонки в 19:00 на следующий день после рассматриваемого этапа. Она станет окончательной по окончании срока подачи протестов, который заканчивается тогда, когда на следующем этапе стартует первый участник, участвующий в гонке, следуя объявлению классификации этапа.
- 2) Различные классификации этапа будут утверждены и подписаны Коллегией спортивных Комиссаров во время их ежедневных заседаний.

- 3) Различные классификации будут объявляться каждый вечер в 19:00 на бивуаке, в местах питания и/или на РС гонки.
- 4) После утверждения окончательной классификации, ни она, ни один из элементов, послуживших для её подведения, не может стать предметом подачи протеста в конце соревнования.
- 5) Официальные результаты ралли "Шелковый Путь 2018" будут опубликованы в пятницу 27 июля 2018 года на официальном табло информации в закрытом парке на Красной площади в Москве, рядом с подиумом вручения призов.
Результаты становятся окончательными через 30 минут после их публикации.

47P ПРОТЕСТЫ – АПЕЛЯЦИИ

47P1 ОБЩИЕ ПОЛОЖЕНИЯ

В соответствии со статьями 47.1, 47.3, 47.4, 47.5 Общих Предписаний ФИА Внедорожных Ралли 2018 и ст. 13 и 15 Кодекса.

47P2 ОСОБЕННОСТИ

- 1) Сумма залога при подаче протеста на ралли «Шелковый путь-2018» составляет 1000 евро.
- 2) Если протест подается на техническое состояние транспортного средства, что требует снятия или разборки различных частей транспортного средства, сумма требуемого залога будет установлена Коллегией Спортивных Комиссаров.
- 3) Залог при подаче международной апелляции на ралли «Шелковый путь-2018»: 6000 Евро.
- 4) Залог при подаче национальной апелляции на ралли «Шелковый путь-2018»: 3000 Евро.

48P ТЕХНИЧЕСКИЕ ПРОВЕРКИ ПОСЛЕ РАЛЛИ

В соответствии со статьей 48 Общих Предписаний ФИА Внедорожных Ралли 2018.

49P ВРУЧЕНИЕ ПРИЗОВ

49P1 ВРУЧЕНИЕ ПРИЗОВ

- 1) *В соответствии со статьей 49 Общих Предписаний ФИА Внедорожных Ралли 2018.*
- 2) Вручение призов победителям будет организовано во время официальной церемонии награждения, которая состоится **27 июля 2018 года**.

ВНЕДОРОЖНИКИ		ГРУЗОВИКИ	
1 ^{ое} место	1 трофей	1 ^{ое} место	1 трофей
2 ^{ое} место	1 трофей	2 ^{ое} место	1 трофей
3 ^{ое} место	1 трофей	3 ^{ое} место	1 трофей
4 ^{ое} место	1 трофей	4 ^{ое} место	1 трофей
5 ^{ое} место	1 трофей	5 ^{ое} место	1 трофей
6 ^{ое} место	1 трофей	6 ^{ое} место	1 трофей
7 ^{ое} место	1 трофей	7 ^{ое} место	1 трофей
8 ^{ое} место	1 трофей	8 ^{ое} место	1 трофей
9 ^{ое} место	1 трофей	9 ^{ое} место	1 трофей
10 ^{ое} место	1 трофей	10 ^{ое} место	1 трофей
Группа T1.1 – 4X4 Бензин		Группа T1.2 – 4X4 Дизель	
1 ^{ое} место	1 трофей	1 ^{ое} место	1 трофей
Группа T1.3 – 4X2 Бензин		Группа T1.4 – 4X2 Дизель	
1 ^{ое} место	1 трофей	1 ^{ое} место	1 трофей
Группа T2.1 – Серийные Бензин		Группа T2.2 – Серийные Дизель	
1 ^{ое} место	1 трофей	1 ^{ое} место	1 трофей
Группа T2.3 – Серийные Недейст.омологация			
1 ^{ое} место	1 трофей		
Группа T3.1		Группа T3.2	
1 ^{ое} место	1 трофей	1 ^{ое} место	1 трофей
Группа T3.3		Группа T3.4	
1 ^{ое} место	1 трофей	1 ^{ое} место	1 трофей
Группа OPEN		Челлендж Solo	
1 ^{ое} место	1 трофей	1 ^{ое} место	1 трофей
Группа OP.3.1		Группа OP.3.2	
1 ^{ое} место	1 трофей	1 ^{ое} место	1 трофей
ПРИЗ ПРОИЗВОДИТЕЛЯ Группа OP.3			
	1 ^{ое} место	1 трофей	
ЖЕНСКАЯ КЛАССИФИКАЦИЯ		СПЕЦИАЛЬНЫЙ ПРИЗ SWR	
1 ^{ое} место	1 трофей	1 ^{ое} место	1 трофей
Группа T4.1 – Серийные Грузовики		Группа T4.2 – Модифицированные Грузовики	
1 ^{ое} место	1 трофей	1 ^{ое} место	1 трофей
Зачет Менее 10 литров		Зачет 6x6	
1 ^{ое} место	1 трофей	1 ^{ое} место	1 трофей

50P БЕЗОПАСНОСТЬ ЭКИПАЖЕЙ

1) *В соответствии с Приложением 3А и В Общих Предписаний ФИА Внедорожных Ралли 2018 и Приложению L Международного Спортивного Кодекса.*

Напоминание, Приложение 3А:

- глазные капли (Piroftal или аналог)
- обезболивающее средство (аспирин, новальгин или аналог)
- средство от диареи (Иммодиум + Бимиксин или аналог)
- толстая повязка, стерильная марлевая салфетка, 2 бинта, лейкопластырь
- 5 английских булавок
- 1 дезинфицирующее средство для кожи (Бетадин или аналог)
- солнцезащитный крем для кожи и губ
- жевательные таблетки с витамином С
- солевые таблетки (Энервит, Nergisport или аналог)

Напоминание, Приложение L (омологированная экипировка):

- Шлем (глава 3, ст.2)
- Огнеупорный комбинезон (глава 3, ст.2)
- Огнеупорное нижнее белье, носки и обувь + перчатки для пилота (глава 3, ст.2)
- Система поддержки головы типа "Hans" (глава 3, ст.3)
- Ремни безопасности (глава 3, ст.4)

2) Из соображений безопасности, экипажи должны в обязательном порядке иметь на борту своего автомобиля следующее оборудование:

- 1 сухпаек на человека,
- 1 зажигалку,
- 1 стробоскоп,
- 1 карманный фонарь,
- 1 ручной факел дневного / ночного действия,
- 1 светящуюся палочку,
- 1 компас,
- 1 зеркало для подачи сигнала бедствия,
- 1 запас воды в 5 литров на каждого члена экипажа + запас воды 1.5 литра с трубкой (на каждого члена экипажа),
- 1 одеяло (Métalline или аналог) на каждого члена экипажа размером минимум 2мх1м,
- 1 нож для перерезания ремней безопасности на каждого члена экипажа, расположенный в легкодоступном месте,
- 1 знак аварийной остановки,
- 1 светоотражающий жилет на человека,
- 1 буксировочный трос или веревка,
- 1 радиомаяк Sarsat,
- 1 GPS-Sentinel,
- 1 Iritrack,

3) Все вышеперечисленное оборудование должно находиться в легкодоступном месте с целью возможности его контроля техническими комиссарами на старте каждого этапа.

Каждому экипажу, не предоставившему на старте этапа комплект обязательного спасательного оборудования (запас воды и оборудование для безопасности), будет предоставлено время для пополнения комплекта. Затраченные минуты будут рассматриваться на пункте контроля времени как время опоздания и будут наказываться штрафным временем в одну минуту за каждую минуту опоздания. Такому экипажу будет определено новое время старта.

На любого участника, которому не удастся пополнить комплект до закрытия контроля, будут наложены штрафы вплоть до дисквалификации.

В случае повторного нарушения на следующем этапе, этот экипаж будет оштрафован, вплоть до его дисквалификации, по усмотрению Коллегии спортивных комиссаров. Повторное нарушение допускается только один раз.

4) Спасательное оборудование и приборы безопасности должны находиться в доступном месте без необходимости применения инструмента для доступа к ним и использования с целью возможности его контроля техническими комиссарами на старте каждого этапа. Местоположение радиомаяка должно быть обозначено снаружи автомобиля наклейкой, предоставляемой поставщиком Marlink Events (панель TDCOM, Astrium) во время административных проверок.

Необходимо соблюдать инструкции по эксплуатации всего оборудования для безопасности, каждый экипаж во время административных проверок будет проверен на знание этих инструкций.

5) Если лобовое стекло разбито и не может быть отремонтировано, экипажам разрешается стартовать на следующем этапе без стекла, в шлеме и мотоциклетных очках (защитная сетка необязательна).

51P СХОД – ДИСКВАЛИФИКАЦИЯ

51P1 СХОД – ДИСКВАЛИФИКАЦИЯ

1) В случае схода экипаж должен предупредить об этом Пункт управления гонки любым возможным способом и в самые короткие сроки.

В случае схода экипаж должен передать бланк-заявление о сходе (бланк находится на последних страницах дорожной книги) на последнем пункте контроля, который он пересекает на спецучастке, или в Дирекцию гонки в течение 30 минут после прибытия на бивуак.

Несоблюдение этого важного правила влечет за собой отказ в последующей регистрации экипажа на участие в ралли «Шелковый путь».

Кроме того, несоблюдение этого обязательства о предупреждении оргкомитета в случае схода и при необходимости организации поисков на экипажи накладывается финансовая ответственность в том случае, если они не обозначили свое местоположение. Более того, по решению Коллегии спортивных комиссаров, у ASN могут быть затребованы дополнительные санкции.

2) В случае схода из-за механической поломки участник, если его еще забрали организаторы (вертолет, медицинский автомобиль, закрывающий автомобиль - «метла»), должен провести ночь возле автомобиля на трассе и включить радиомаяк. **Включение радиомаяка, например, без необходимости получения медицинской помощи повлечет за собой дисквалификацию, а также материальную ответственность в случае вмешательства организатора.**

3) В случае схода, исключения или дисквалификации, экипажи должны как можно быстрее вернуть спасательное оборудование поставщику: радиомаяк Sarsat, Iritrack, Sentinel и GPS и дополнительное оборудование к ним. Это оборудование должно быть передано только представителям поставщиков, находящихся в Центре обеспечения безопасности (Safety Center). Организатор не будет нести ответственность за пропажу, потерю или передачу этого оборудования третьим лицам.

4) В случае схода экипажам и участникам необходимо самостоятельно позаботиться о транспортировке своего автомобиля до Москвы или Сианя. Расходы, связанные с эвакуацией автомобиля с трассы спецучастка, а также расходы на транспортировку должны оплачиваться экипажем или участником.

Оргкомитет сделает все возможное, чтобы сообщить участникам координаты компании, которая сможет организовать доставку автомобилей с трассы и/или их транспортировку до Москвы или Сианя.

Доставкой автомобилей участников, которые забронировали транспортировку туда-обратно, в случае их схода будет заниматься организатор.

5) **Транспортировка члена экипажа на вертолете или любым другим видом транспорта на протяжении всего или части этапа повлечет его дисквалификацию.**

Сошедшие с гонки экипажи ни при каких обстоятельствах не могут быть транспортированы средствами организатора на протяжении всего или части маршрута.

51P2 ЗАКРЫТИЕ ТРАССЫ

1) Транспортные средства организаторов - «метла» закрывают трассу Ралли. Организатор не может гарантировать того, что закрывающий автомобиль-«метла» пройдет именно в том месте, где остановился сломавшийся автомобиль. Участники обязаны передать в Пункт управления гонкой свое местоположение при помощи находящегося на борту оборудования безопасности – прибора Iritrack или радиомаяка. Задача «метлы» подобрать членов экипажа, транспортное средство которых вышло из строя или сошло с трассы, и, по возможности, отбуксировать вышедшее из строя транспортное средство как минимум до ближайшей дороги с твердым покрытием. После чего уже участник несет ответственность за эвакуацию своего автомобиля.

Задача «метлы» обеспечить эвакуацию вышедшего из строя автомобиля только в том случае, если он находится на маршруте, прописанном в дорожной книге.

Если «метла» не может приблизиться к местоположению вышедшего из строя автомобиля, только участник в этом случае несет ответственность за эвакуацию своего автомобиля с трассы.

Необходимую информацию команда может получить в службе по работе с участниками.

Факт погрузки сломанного автомобиля на «метлу» или его буксировка повлечет дисквалификацию.

2) Участники, которые отказываются занять место на борту закрывающего автомобиля-«метлы», делают это полностью под свою ответственность. В таком случае они обязаны подписать расписку, которую им вручат представители организатора, ответственные за закрытие трассы.

Никакие заявления, касающиеся последствий этого отказа, не могут быть возложены на организатора. Тем не менее, участник не будет **дисквалифицирован** за отказ подписать эту расписку.

52P КОДЕКС ПОВЕДЕНИЯ

52P1 КОДЕКС ПОВЕДЕНИЯ

1) Участники (заявители) и экипажи обязаны вести себя вежливо и уважительно передвигаясь по маршруту, как по отношению друг к другу, так и по отношению:

- к жителям пересекаемых стран,
- к другим участникам,
- к организаторам.

Любое зафиксированное некорректное поведение повлечет наложение штрафа в размере 500 Евро.

2) Любое некорректное, недобросовестное или неспортивное поведение участника (заявителя) или членов экипажа будет рассматриваться:

- до соревнования – организатором, который может применить наказание вплоть до отказа в подаче заявки на участие или отказа в старте.
- во время соревнования - Спортивными Комиссарами, которые могут применить на участника (-ов) наказание вплоть до дисквалификации (ст. 11.9.2.j Кодекса).

52P2 ЗАЩИТА ОКРУЖАЮЩЕЙ СРЕДЫ

1) Защита окружающей среды - приоритетная задача организатора ралли.

а) **Запрещено оставлять разбитые колеса и/или поврежденные шины на маршруте.** Любой участник, нарушивший это правило, будет оштрафован на 1 000 евро за одну шину и/или колесо. Любое повторное нарушение приведет к применению наказания **вплоть до дисквалификации**.

б) **Запрещается бросать мусор на всем протяжении маршрута ралли и, в частности, на пунктах СР старта и финиша спецучастка.**

Любое нарушение влечет за собой наложение **штрафа в размере 1000 €.**

Любое **повторное нарушение** приведет к применению наказания **вплоть до дисквалификации**.

с) **Запрещается бросать мусор на бивуаке.** Мусор на бивуаке должен собираться в местах, предназначенных для этой цели.

Любое нарушение влечет за собой наложение **штрафа в размере 1000 €.**

Любое **повторное нарушение** приведет к применению наказания **вплоть до дисквалификации**.

2) В сельскохозяйственных или лесных районах, жилых зонах или природоохранных экологических зонах необходимо точно следовать официальному маршруту и всем пунктам дорожной книги. **В частности запрещено "срезать" углы, пересекая возделываемые поля, лесные заросли, фруктовые сады и другие сельскохозяйственные посадки или болота.**

- 1^{ое} нарушение: **1.000 €+ 15 минут,**
- Повторное: **дисквалификация.**

3) Для того, чтобы контролировать соблюдение правил в пересекаемых зонах, и предотвращения разрушения заборов (изгородей) и ограждений, расположенных на маршруте, в таких местах будут находиться судьи. Разрушение любой изгороди или ограждений повлечет наложение **штрафа в размере 1000 Евро + 15 минут.**

В случае повреждения земельного участка, разрушения заборов (изгородей) и ограждений, виновный участник несет ответственность за причиненный ущерб и **берет на себя все расходы.**

Любое **повторное нарушение** повлечет наложение штрафов **вплоть до дисквалификации**.

52P3 ТРАНСПОРТИРОВКА ЗАПАСНЫХ ЧАСТЕЙ

1) С целью соблюдения таможенных правил и во избежание проблем при пересечении границы или при погрузке: **все границы должны пересекаться с тем же запасом запасных частей на борту транспортного средства, который был задекларирован изначально.** Следовательно, строго запрещается оставлять, продавать или уступать любое перевозимое оборудование в одной из пересекаемых во время ралли стран.

2) В дополнение к наказаниям, накладываемым на экипажи властями за несоблюдение действующего в пересекаемой стране законодательства (наложение штрафов, остановка, проверка/досмотр автомобиля и экипажа и прочее), на любой экипаж, ставший объектом наказания, в том числе за утрату задекларированного оборудования и запасных частей, будет дополнительно наложено наказание **в размере 500 Евро.** Любое повторное нарушение приведет к применению наказания **вплоть до дисквалификации.**

52P4 ПРОДАЖА / ПЕРЕДАЧА АВТОМОБИЛЯ / СОБЛЮДЕНИЕ МЕСТНОГО ЗАКОНОДАТЕЛЬСТВА

1) В случае схода с гонки или по завершении ралли экипажу строго **запрещается уступать или продавать свое транспортное средство в России, Казахстане или Китае.**

2) В дополнение к наказаниям, накладываемым на экипажи властями за несоблюдение действующего в пересекаемой стране законодательства (штрафы, остановка транспортного средства / пассажиров и т.д.), организатор может **отказать участникам в участии в ралли «Шелковый Путь» в течение последующих 5 лет.**

3) В случае если автомобиль поврежден в результате несчастного случая (авария, пожар, разрушение и т.д.) участник должен предоставить декларацию в полицию или в таможенный пост. Эта декларация должна содержать подробное описание произошедшего, регистрационный номер, стартовый номер транспортного средства, координаты задействованных лиц, случайных свидетелей и т.д. Дубликат декларации должен быть передан организаторам.

О дальнейших действиях участники будут оповещены после обращения в Службу по работе с участниками.

Транспортное средство обязательно должно быть доставлено в Москву или Сиань, где в зависимости от состояния транспортного средства представители местных властей примут решение о том, должен ли автомобиль быть вывезен обратно, уничтожен или подтвердить аннулирование временного ввоза. Возможные дополнительные расходы по возврату автомобилей оплачиваются участником самостоятельно.

В дополнение к этому, любое несоблюдение этих требований (штрафы, остановка транспортного средства / пассажиров и т.д.) повлечет за собой запрос на наказание соответствующего участника в его национальную федерацию.

53P ТАБЛИЦА ПЕНАЛИЗАЦИИ

1) Любое несоблюдение пунктов этого регламента, по которым не определен штраф, станет предметом доклада Руководителя гонки, и Спортивные комиссары будут принимать решение о назначении штрафа.

Назначенные штрафы отражаются в классификации этапа и общей классификации соревнования.

Спортивные штрафы выражаются во времени прохождения спецучастков, а остальные штрафы - добавлением времени в общую классификацию.

2) **Оплата штрафов, наложенных на гоночные экипажи, должна быть осуществлена:**

- в Службе по связям с участниками или в Дирекции гонки,
- наличными средствами (в евро или валюте пересекаемой страны),
- в течение 48 часов после получения уведомления, в противном случае экипажу будет отказано в старте (ст. 12.7.1 Кодекса),
- в течение 24 часов после получения уведомления на этапе **9**, в противном случае экипажу будет отказано в старте,
- в тот же день на этапе **10**, в противном случае проезд по подиуму будет запрещен.

Оплата штрафов, наложенных на экипажи технического сопровождения, должна быть осуществлена у Заместителя Руководителя гонки по экипажам технического сопровождения (см.ст. 17А Регламента автомобилей сервиса).

3) Если текст статьи и таблица отличаются, правильным будет считаться текст статьи.

СВОДНАЯ ТАБЛИЦА ШТРАФОВ	№ статьи	Санкции ASN	Отказ в старте	Дисквалификация	Штрафное время	Денежный штраф	Решение о штрафе, принимаемое Спортивными Комиссарами
Выключенный Iritrack во время тестов/тренировок	4P7.4.d						X
Отсутствие на 1-ом брифинге	4P7.5.b					500 €	
3-ее нарушение скоростного режима	4P7.19						Вплоть до дисквалификации
Несоблюдение обязательных точек прохождения, указанных в дорожной книге	4P7.31&23P2.2						Вплоть до дисквалификации
Превышение максимально разрешенного времени	4P7.38				PF миним.		Вплоть до дисквалификации
Не полностью оформленная заявка, отсутствие оплаты	11P2		X				
Административное или техническое несоответствие	11P3.1		X				
Несоответствующие шины	12P2.1		X				
Нарушение требований по шинам, пилоты приоритета	12P2.8				25 часов		
Отсутствие члена экипажа или присутствие третьих лиц	14P2.1			X			
Транспортировка по воздуху или земле члена экипажа третьими лицами	14P2.2			X			
Отсутствие или неправильное расположение панелей с гоночными номерами или табличек	15P5					10% от взносов (за нарушение)	

Отсутствие или неправильное расположение 2-х или более гоночных номеров или табличек	15P5					20% от ВЗНОСОВ	
Отсутствие имен членов экипажа и национального флага на передних крыльях	15P6					10% от ВЗНОСОВ (за нарушен ие)	
Отсутствие браслета	15P7					10% от ВЗНОСОВ	
Отсутствие или неправильное положение рекламы ▪ 1 ^{ое} нарушение ▪ повтор	16P1.4					10% от ВЗНОСОВ 100% от ВЗНОСОВ	
Отсутствие идентификационных знаков	17P1.3			X			
Опоздание на проверки ▪ 1ый час опоздания ▪ за каждый следующий час	17P2.2					50 € 80 €	
Опоздание на технические проверки ▪ до 30 минут ▪ от 30 минут до 1- часа ▪ за каждый следующий час	17P2.3					15 € 30 € 15 €	
Опоздание в Закрытый парк ▪ до 30 минут ▪ от 30 минут до 1- часа ▪ за каждый следующий час	17P2.4					50 € 100 € 100 €	
Отсутствие на инструктаже по обор-ию без-ти	17P2.5					500 €	
Предварительно не установлены оборудование или кронштейны	17P2.6					150 € За обор- ние	
Иritrack или GPS не подключены напрямую	17P2.7			X			

Автомобиль не соответствует нормам	17P2.8		X				
Предоставление не оригиналов документов	17P3.6		X				
Подделанные идентификационные знаки: - для участника и его пособника	18P1.3	X		X			
Отсутствие отверстий для пломбировки	18P2.1		X			150 € за отсутствующее отверстие	
- Замена блока цилиндров - Повтор	18P5			X		100 часов	
Неучастие в Супер спецучастке	19P1.2					100 часов	
Отсутствие отметки на финише Супер СУ	19P1.2					100 часов	
Несоблюдение обязательных для прохождения точек	21P1.2						Вплоть до дисквалификации
Движение по дороге с покрытием, которое не фигурирует в дорожной книге	21P1.2						Вплоть до дисквалификации
Перевозка/наличие запрещенной системы	21P3.1			X			
Перестановка GPS с одного автомобиля на другой	21P3.2						Вплоть до дисквалификации
Запрещенное соединение	21P3.3 21P3.4 21P3.6 21P3.7.b						Вплоть до дисквалификации
Использование точек GPS иных, нежели которые были предоставлены организаторами	21P3.7.a						Вплоть до дисквалификации
Владение неразрешенной навигационной системой	21P3.7.b			X			
Наличие на борту неразрешенной проводки	21P3.7.c						Вплоть до дисквалификации

Владение и пользование запрещенной системой	21P3.7.d						Вплоть до дисквалификации	
Не функционирование GPS по вине экипажа или не введен код GPS: <ul style="list-style-type: none"> ▪ для первых 20-ти участников в классификации, 10-ти первых грузовиков ▪ Для остальных участников 	21P4.3				1 час	300 €		
Отказ в подписи : <ul style="list-style-type: none"> ▪ 1^{ый} раз:- ▪ 2^{ой} раз:- ▪ 3^{ий} раз :- 	21P4.4				10 минут	1ч00		X
<ul style="list-style-type: none"> ▪ Т4.3 соблюдают процедуру схода с маршрута ▪ Т4.3 не соблюдают процедуру 	21P5				ТМ + PF +100часов			X
Отсутствие оборудования безопасности на подиуме старта и финиша	21P6						Запрет проезда по подиуму	
Пропущенная путевая точка	22P2.1					От 20 мин. до 2 ч.		
<ul style="list-style-type: none"> ▪ Не пройденный или частично пройденный этап (Joker) ▪ 4-ый Joker 	22P2.2				Минимум: ТМ + PF +100часов		Вплоть до дисквалификации	X
Штаб гонки не предупрежден о сходе с маршрута	22P2.2						Вплоть до дисквалификации	
Не передан запрос о новом старте после этапа Joker	22P2.3		X					

Разблокировка GPS: Код WPM ▪ от 1 до 3 использований для первых 20-ти участников в классификации, 10-ти первых грузовиков ▪ от 1 до 3 использований для остальных участников ▪ 4 ое использование	22P3				6 часов		
					3 часа		
				X			
Неразрешенные документы в автомобиле	23P2.4						Вплоть до дисквалификации
Протокол о нарушении, полученный на СН финиша этапа	23P2.5						Запрет на получение дорожной книги на точке СН
Удаление более чем на 90 м от DZ или FZ	24P1.2 & 24P1.4				Список штрафов за пропущенную WPT		
Исследование маршрута, испытания или присутствие в пересекаемых странах с 01/12/16	25P1						Вплоть до отказа в старте или дисквалификации
▪ Перевозка гоночного автомобиля ▪ Помеха при выполнении обгона	26P1.2			X X			
Превышение скорости в зоне ограничения: ▪ От 1 до 15 км/ч ▪ От 16 до 40 км/ч Свыше 40 км/ч: ▪ 1 ^{ый} импульс ▪ 2 ^{ой} импульс ▪ 3 ^{ий} импульс ▪ >3х импульсов ▪ Рецидив	26P3.2				1' за 1 импульс 2' за 1 импульс 5' 20' 40'	100 € 200 € 300 € 500 € 700 € 1000 €	Вплоть до дисквалификации Вплоть до дисквалификации

Любое превышение скорости на лиазоне: <ul style="list-style-type: none"> ▪ от 1 до 20 км/ч ▪ от 21 до 40 км/ч Более 40 км/ч <ul style="list-style-type: none"> ▪ от 1 до 3 импульсов ▪ > 3х импульсов ▪ рецидив 	26P4.4				30'' за 1 импульс	100 €	Вплоть до дисквалификации
					1' за 1 импульс	200 €	
					10' за 1 импульс	300 €	
						1000 €	
Превышение макс. скорости грузовиками <ul style="list-style-type: none"> ▪ От 141 до 145 km/h ▪ От 146 до 160 km/h Свыше 160 км/ч: <ul style="list-style-type: none"> ▪ 1^{ый} импульс ▪ 2^{ой} импульс ▪ 3^{ий} импульс ▪ Рецидив 	26P5.2				1' за 1 импульс	100 €	Вплоть до дисквалификации
					5' за 1 импульс	200 €	
					20'	300 €	
					1 час	1.000 €	
					Х	1.000 €	
Превышение скорости и/ или опасное вождение на территории бивуака и/или по взлетной полосе и/или этапах в городе	26P6						Вплоть до дисквалификации
Не функционирование Sentinel по вине участника <ul style="list-style-type: none"> ▪ Для первых 20 в общей классификации, первых 10 грузовиков ▪ Для остальных 	27P2				1 час	300 €	
Любой автомобиль препятствующий обгону <ul style="list-style-type: none"> ▪ 1-ое нарушение ▪ 2-ое нарушение ▪ 3-е нарушение ▪ Более 	27P3				3'		Вплоть до дисквалификации
					7'		
					10'		
Несчастный случай по вине участника согласно Iritrack	28P1.3						Вплоть до дисквалификации
Не соблюдение мер при несч.случае	28P2 28P4						Х

Не обеспечение безопасности в зоне аварии	28P2.3						X
Экипаж, задействованный в аварии	28P2.4						Вплоть до дисквалификации
Неразрешенное использование спутникового телефона/телефона GSM Запрещенный прибор	29P2.2 & 29P2.5						Вплоть до дисквалификации
Наличие запрещенных антенн, радио систем, спутниковых систем	29P3						Вплоть до дисквалификации
Отказ от установки бортовой камеры	29P4.1		X				
Несчастный случай по вине участника или попытка мошенничества (камера на борту)	29P4.3						Вплоть до дисквалификации
Нарушение условий использования камер на борту и/или изображений	29P4.4						Вплоть до исключения
Нарушение условий использования квадрокоптеров	29P5.2						Вплоть до дисквалификации
Несоблюдение маршрута ассистанса (Tripu)	31P1.2						Вплоть до дисквалификации
Любое нарушение регламента касательно технической помощи	31P1.2						Вплоть до дисквалификации
<ul style="list-style-type: none"> ▪ Несоблюдение требований расстановки на бивуаке ▪ Рецидив 	31P2.2.d					500 € с автомобиля	X
Возвращение на бивуак по отдельной трассе	31P2.2.e			X			
Запрещенная техническая помощь	31P3						Вплоть до дисквалификации
Помощь неаккредитованным автомобилем или человеком	31P3.2						
<ul style="list-style-type: none"> ▪ На liaisone ▪ На спецучастке ▪ Рецидив 				X		3 часа 10 часов	

Отказ а/м сервиса в получении аккредитации	31P3.2						Вплоть до дисквалификации а/м сервиса
<ul style="list-style-type: none"> ▪ Помощь на спецучастке ▪ Повтор 	31P3.3			X	6 часов		Вплоть до дисквалификации а/м сервиса
<ul style="list-style-type: none"> ▪ Присутствие автомобиля сервиса на DSS, ASS или лиазоне ▪ Рецидив 	31P3.4			X	3 часа		Вплоть до дисквалификации экипажа команды с лучшим рез-ом в классификации
<ul style="list-style-type: none"> ▪ Транспортировка деталей неаккредитованным а/м ▪ Повтор 	31P3.5			X	3 часа		Вплоть до дисквалификации а/м сервиса
<ul style="list-style-type: none"> ▪ Хранение, выброс с парашютом запчастей ▪ Повтор 	31P3.6			X а/м команды, к-ой оказана помощь	6h00		Вплоть до дисквалификации экипажа команды с лучшим рез-ом в классификации
<ul style="list-style-type: none"> ▪ Помощь за пределами бивуака или в закрытом месте ▪ Повтор 	31P3.7			X	6 часов		Вплоть до дисквалификации а/м, которому была оказана помощь
Присутствие любого движущегося средства, транспортирующего лицо, связанное с экипажем	31P3.8			X			
Летающий над маршрутом ралли квадрокоптер, связанный экипажем	31P3.8			X			
Несоблюдение требований организаторов по воздушному мосту	31P3.9			X			
Несоблюдение статьи для спортивных автомобилей, перешедших в категорию сервиса	31P5.3	X		X			

<ul style="list-style-type: none"> ▪ Передача информации 	32P2				3 часа	500 €	
<ul style="list-style-type: none"> ▪ Рецидив 				X			
<ul style="list-style-type: none"> ▪ Помощь на пересечении гоночного маршрута и маршрута сервиса 	32P3				6 часов		Вплоть до дисквалификации
<ul style="list-style-type: none"> ▪ повтор 				X			
Несоблюдение ограничений по топливу	33P2.8						Вплоть до дисквалификации
Использование неразрешенного топлива	34P2			X			
Исправление или изменение карточки для отметок, неодобренные комиссарами	36P2.2			X			
Отсутствие отметки в карточке на пункте контроля или несоблюдение хронологического порядка	36P2.3						Вплоть до дисквалификации
Неполный состав экипажа на борту а/м на пункте контроля	36P2.4						Вплоть до дисквалификации
Контрольная карта не передана на СН финиша этапа	36P2.5				5'		
Несоблюдение инструкций на пункте контроля	37P2.3						Вплоть до дисквалификации
<ul style="list-style-type: none"> ▪ Нарушений требований «зоны интервью» 	37P3.4					500 €	
<ul style="list-style-type: none"> ▪ Рецидив 							X
Опоздание / раннее прибытие на СН	38P3.1				1' За минуту		
<ul style="list-style-type: none"> ▪ Опоздание на СН старта этапа или спецучастка, до закрытия поста контроля 	38P2 и 39P2				1' За минуту	Макс. время + денеж. штраф + 100ч	Вплоть до дисквалификации
<ul style="list-style-type: none"> ▪ После закрытия поста контроля 			X				

Превышение максимального времени (на спецучастке)	38P3.2				Макс. время + денеж. штраф		
Несоблюдение статьи 38P4	38P4.3		X				
Отказ экипажа стартовать в свое время	39P1.4				15'		
Превышение скорости на СР: ▪ От 1 до 5 км/ч ▪ От 6 до 15 км/ч Свыше 15 км/ч: ▪ 1 ^{ый} импульс ▪ 2 ^{ой} импульс ▪ 3 ^{ий} импульс ▪ >3х импульсов ▪ Рецидив	43P1.5				1' за импульс 2' за импульс 5' 10' 15'	100 € 200 € 300 € 500 € 700 € 1.000 €	Вплоть до дисквалификации Вплоть до дисквалификации
Нарушение режима закрытого парка	45P1.2				10 часов		Вплоть до дисквалификации
Сумма за подачу рекламации	47P2.1					1.000 €	
Сумма за подачу международной апелляции	47P2.3					6.000 €	
Сумма за подачу национальной апелляции	47P2.4					3.000 €	
▪ Несоответствие оборудования безопасности ▪ Рецидив	50P3		X				Вплоть до дисквалификации
Необозначенный сход с гонки	51P1.1	X				X	X + отказ в регистрации экипажа на Silk Way Rally
▪ Включение радиомаяка без медицинской причины ▪ В случае вмешательства оргкомитета	51P1.2			X		X	
Транспортировка члена экипажа любым видом транспорта	51P1.5			X			

<ul style="list-style-type: none"> ▪ Участник, передвигающийся в подметальщике 				X			
<ul style="list-style-type: none"> ▪ Буксировка автомобиля подметальщиком 	51P2.1			X			
Неуважительное поведение	52P1.1					500 €	
Неправильное, обманное или антиспортивное действие <ul style="list-style-type: none"> ▪ До гонки ▪ Во время гонки 	52P1.2		X				Вплоть до дисквалификации
<ul style="list-style-type: none"> ▪ Оставление проколотого колеса ▪ Повтор 	52P2.1.a					1.000 € за колесо	Вплоть до дисквалификации
<ul style="list-style-type: none"> ▪ Оставление мусора ▪ Рецидив 	52P2.1.b и с					1.000 €	Вплоть до дисквалификации
Несоблюдение охранных зон <ul style="list-style-type: none"> ▪ 1^{ое} нарушение ▪ повтор 	52P2.2			X	15'	1.000€	
<ul style="list-style-type: none"> ▪ Разрушение изгородей ▪ повтор 	52P2.3				15'	1.000 €	Вплоть до дисквалификации
Транспортировка запасных частей	52P3.2					500 € за деталь	Вплоть до дисквалификации
Автомобиль был оставлен или продан в России или в Китае	52P4.2						Отказ на участие в гонках в течение 5 лет
Несоблюдение правил обратного вывоза аварийного автомобиля	52P4.3	X					
Отсутствие оплаты штрафов в течение 48 часов (24ч на этапе 9)	53P3		X				
Отсутствие оплаты штрафов до подиума на последнем этапе	53P3						Запрет проезда по подиуму



ТЕХНИЧЕСКИЙ РЕГЛАМЕНТ

ВНЕДОРОЖНИКИ / ГРУЗОВИКИ

ВВЕДЕНИЕ

Технический регламент 8-го издания ралли «Шелковый путь» соответствует регламенту FIA 2018 как в категории легковых автомобилей, так и в категории грузовых автомобилей за исключением некоторых пунктов, детальное описание которых представлено на следующих страницах.

Все технические регламенты FIA находятся на официальном сайте: www.fia.com.
[Зайдите по следующей ссылке: FIA Sport / Regulations / Cross Country Rallies. Затем: статьи 281, 282, 283, 284, 285, 286, 287].

F.I.A.:

Тел: + 41.22.544.44.00 (Швейцария).

Технические комиссары ралли «Шелковый путь-2018»:

Ответственный:

Жан-Клод ДЭСНУ (говорит по-французски и по-английски)

Тел.: +33 668 831 486

E-mail: jcdesnoux@wanadoo.fr

Комиссар Внедорожники/Грузовики:

Жаки ТУАНЕЛЬ (говорит по-французски)

Тел.: +33 608 303 215

E-mail: manej@wanadoo.fr

Предварительные технические проверки:

Для гарантии технического соответствия Вашего автомобиля и с целью меньшей потери времени на проверках в **Сиане**, организатор настоятельно рекомендует пройти предварительные технические проверки до старта гонки.

На базу команды, которая сделает соответствующий запрос, приедет один из технических комиссаров для проведения предварительных технических проверок. Оплата вознаграждения и транспортных расходов комиссара ложится на команду, которая сделала запрос.

Более подробная информация будет доступна на сайте гонки, а также в Службе по работе с участниками.

ПУНКТ 1Р

ОСОБЫЙ РЕГЛАМЕНТ ДЛЯ МОДИФИЦИРОВАННЫХ ВНЕДОРОЖНЫХ ЛЕГКОВЫХ АВТОМОБИЛЕЙ (ГРУППА T1)

Транспортные средства Группы T1 должны соответствовать Приложению J FIA, статья 285 (2017) и следующим пунктам.

Транспортные средства группы T1.3 и T1.4 должны иметь один из следующих документов:

- *технический паспорт, выданный ASN,*
- *технический паспорт FIA,*
- *действующий технический паспорт Dakar, или в процессе его получения.*

1Р1 ДВИГАТЕЛЬ

1Р1.1 Бензиновые двигатели

а) Двигатель должен происходить от модели автомобиля, который может быть омологирован в Группе N, A (автомобиль должен быть изготовлен в количестве не менее 2 500 экземпляров за период 12 месяцев), GT (омологационный регламент GT 2012) или T2.

б) **Указанные ниже детали** должны оставаться оригинальными:

- Блок цилиндров двигателя (за исключением изменений, внесенных для установки КПП, места крепления двигателя, генератора, стартера);
- Коленчатый вал;
- Шатун;
- Поршень;

- Газораспределительный механизм (ремень или цепь, шкив);
- Головка (и), узел (узлы) в сборе; будет разрешено осуществлять обработку, и вносить изменения для установки кронштейнов крепления.

Руководство по эксплуатации производителя послужит основой для проверки соответствия. Разрешается блокировать механическим способом системы управления функциями стандартного двигателя (и, таким образом, исключать эти функции), как, например, изменяемые фазы газораспределения, изменяемый подъема клапанов и регулируемый впуск.

с) Остаются не регламентированными:

- **Блок цилиндров** должен обязательно быть оригинальным, но может происходить от другой модели того же производителя.
 - **Маховик двигателя** не регламентирован.
 - **Крышка (и) головки блока цилиндров** не регламентированы, при условии, что их вес, по меньшей мере, был равен весу серийной крышки.
 - **Впускной коллектор** не регламентирован.
 - **Выпускной коллектор** не регламентирован.
 - **Стартер** не регламентирован при условии, что он происходит от серийного стартера.
- Расположение стартера в моторном отсеке не регламентировано.
- **Генератор** может быть заменен другой моделью.
- **Диаметр дроссельной заслонки акселератора** не должен превышать диаметр заслонки стандартного двигателя.
 - **Зажигание:**
- Свечи не регламентированы, а также не регламентированы провода высокого напряжения свеча / катушка.
- Блок электронного контроля и элементы электронного зажигания не регламентированы.
- **Электрический пучок проводов двигателя** не регламентирован, также как и датчики.

1P1.2 Бензиновые двигатели, рестрикторы

- а) Весь воздух, необходимый для работы двигателя, должен проходить через рестриктор, который обязательно должен соответствовать требованиям Статьи 284-6.1 кроме того, что касается его внутреннего диаметра.
- б) Допускается использование 2-х рестрикторов при условии деления на 1,4142 обычно используемого для рестриктора диаметра.
- с) Любая возможность перепуска « by-pass » запрещена.

1P1.3 Рестрикторы для бензиновых двигателей

Все бензиновые двигатели должны быть оборудованы рестриктором, внутренний диаметр (в мм) которого не превышает следующих ниже значений:

БЕНЗИНОВЫЙ ДВИГАТЕЛЬ	∅
Прототип*	34
Стандарт (2 или 4 клапана)	37
>5400cc 4x4 FIA / Score	37
>5400cc 4x2 FIA	39
>5400cc 4x2 Score	37,2
>5400cc 4x2 Score двигатель стандарт **	38

* Не имеет отношения к пилотам, фигурирующим в списке приоритетных пилотов ралли «Шелковый путь-2018».

Последние не могут управлять автомобилем, оснащенным двигателем-прототипом.

** Не имеет отношения к пилотам, фигурирующим в списке приоритетных пилотов ралли «Шелковый путь-2018».

Рассматриваемый как «стандарт», этот двигатель соответствует Приложению J Регламента FIA 2018.

1P1.4 Охлаждение топлива

Установка охладителя топлива разрешается на контуре возврата в топливный бак.

1P1.5 Дизельные двигатели с наддувом



а) Двигатель должен происходить от модели автомобиля, который может быть омологирован в Группе N, A (автомобиль должен быть изготовлен в количестве не менее 2 500 экземпляров за период 12 месяцев), GT (омологационный регламент GT 2012) или T2.

УТОЧНЕНИЕ ОПРЕДЕЛЕНИЯ ДИЗЕЛЬНОГО ДВИГАТЕЛЯ С НАДДУВОМ:

Если цилиндр получает воздух от чего-то в добавление к турбо, даже не одновременно, то двигатель с наддувом будет считаться двигателем с двухступенчатым турбокомпрессором, и, как следствие, должен использоваться соответствующий рестриктор, как указано в статье 1P1.8 настоящего технического регламента.

б) **Указанные ниже детали** должны оставаться оригинальными:

- Блок цилиндров двигателя (за исключением изменений, внесенных для установки КПП, места крепления двигателя, генератора, стартера);
- Коленчатый вал;
- Шатун;
- Поршни;
- Газораспределительный механизм (ремень или цепь, шкив);
- Головка (и), узел (узлы) в сборе; Будет разрешено осуществлять обработку, и вносить изменения для установки кронштейнов крепления.

Руководство по эксплуатации производителя послужит основой для проверки соответствия.

с) **Остаются не регламентированными:**

- **Блок цилиндров** должен обязательно быть оригинальным, но может происходить от другой модели того же производителя.
- **Маховик двигателя** не регламентирован.
- **Крышка (и) головки блока цилиндров** не регламентированы, при условии, что их вес, по меньшей мере, был равен весу серийной крышки.
- **Впускной коллектор** не регламентирован.
- **Выпускной коллектор** не регламентирован.
- Стартер не регламентирован при условии, что он происходит от серийного стартера. Расположение стартера в моторном отсеке не регламентировано.
- **Генератор** может быть заменен другой моделью.

1P1.6 Интеркулер

а) Новый интеркулер может быть омологирован при соблюдении следующих условий:

- Он должен происходить от модели автомобиля, который может быть омологирован в Группе A или T2 (автомобиль должен быть изготовлен в количестве не менее 2 500 экземпляров за период 12 месяцев);
- Объем секций интеркулера воздух/воздух должен быть $V_{1max} 12 \text{ dm}^3$;
- Общий объем секций определяется их внешними размерами (длина x размеры x толщина).
- Разрешается изменять камеры входа и выхода воздуха нового интеркулера, но с единственной целью, для облегчения установки в автомобиле. Воздуховоды турбина/теплообменник и теплообменник/двигатель не регламентированы: их максимальный внутренний диаметр составляет 80 мм.
- Теплообменники типа воздух/вода запрещены, кроме случаев, если система происходит от модели автомобиля, который может быть омологирован в Группе A (автомобиль должен быть изготовлен в количестве не менее 2 500 экземпляров за период 12 месяцев), в этом случае запрещены любые изменения, кроме изменений соединительных коробок.

б) Допускается комбинировать систему теплообменника типа воздух/вода с системой теплообменника типа воздух/воздух.

с) Воздуховоды не регламентированы, но максимальный внутренний объем между рестриктором и дросселем определен в 15 dm^3 .

д) На теплообменник может быть добавлен вентилятор.

е) **Турбокомпрессор:**



Система турбокомпрессора и его система управления (тип waste gate или другая) может быть заменена 1 или 2 турбокомпрессорами, каждый должен происходить от модели автомобиля, который может быть омологирован в Группе А, GT (омологационный регламент GT 2012) или T2. Актуаторы и рычаги системы управления не регламентированы.

Местные изменения картера турбокомпрессора разрешаются для установки воздухопроводов и/или датчика оборотов.

- f) Фильтры для удержания твердых частиц выхлопа запрещены.
- g) Крышка цепи не регламентирована.

1P1.7 Дизельный двигатель, рестриктор

- a) Весь воздух, необходимый для питания двигателя, должен проходить через рестриктор, который должен соответствовать требованиям Статьи 284-6.1 кроме того, что касается его внутреннего диаметра.
- b) Допускается использование 2-х рестрикторов при условии деления на 1,4142 обычно используемого для рестриктора диаметра.
- c) Любая возможность перепуска « by-pass » запрещена.

1P1.8 Рестриктор для дизельных двигателей с наддувом

Все дизельные двигатели с наддувом должны быть оборудованы рестриктором, внутренний диаметр которого не превышает следующих ниже значений:

ДИЗЕЛЬНЫЕ ДВИГАТЕЛИ	Ø
Прототип *	36
Стандартный одноступенчатый турбокомпрессор	39
Стандартный двухступенчатый турбокомпрессор	38

* Не имеет отношения к пилотам, фигурирующим в списке приоритетных пилотов ралли «Шелковый путь-2016».

Последние не могут управлять автомобилем, оснащенным двигателем-прототипом.

1P2 ТОПЛИВНЫЙ БАК

В дополнение текста ст. 1 – ОБЯЗАТЕЛЬСТВА Приложения J FIA – Ст. 286 (2017), необходимо добавить следующую информацию:

Для автомобилей T1.3 и T1.4 разрешено несколько топливных баков. Баки могут быть расположены немного впереди, под креплением сидений к шасси, но не менее 1100мм от переднего моста.

1P3 ШИРИНА

Для автомобилей T1.3 и T1.4 максимальная ширина кузова не должна превышать 2.400 мм, без зеркал заднего вида.

1P4 МИНИМАЛЬНЫЙ ВЕС

Автомобили подчиняются следующей таблице минимального веса в зависимости от объема двигателя. На дизельные двигатели с наддувом будет распространяться повышающий коэффициент 1,7.

Объем цилиндра в см ³	Вес в кг 4x4	Вес в кг 4x2
до 1600	1090	800
от 1600 до 2000	1290	920
от 2000 до 2250	1440	950
от 2250 до 2500	1540	980

от 2500 до 2750	1577.5	1010
от 2750 до 3000	1615	1040
от 3000 до 3250	1652.5	1070
от 3250 до 3500	1690	1100
от 3500 до 3750	1727.5	1130
от 3750 до 4000	1765	1160
от 4000 до 4250	1802.5	1190
от 4250 до 4500	1840	1220
от 4500 до 4750	1877.5	1250
от 4750 до 5000	1915	1280
от 5000 до 5250	1952.5	1310
более 5250	1990	1340

1P5 ОХЛАЖДЕНИЕ ТОПЛИВА

Установка охладителя топлива разрешается на контуре возврата в топливный бак.

1P6 ПОЛОЖЕНИЕ (4x4)

Коленчатый вал должен располагаться впереди и в центре базы автомобиля и должен быть установлен продольно для трубчатого шасси.

Минимальная высота между осью коленчатого вала и точкой, расположенной на передней оси составляет 190 мм.

Любые изменения, необходимые для достижения этого значения, разрешены для безрамного шасси.

1P7 ОГНЕТУШИТЕЛИ – УСТАНОВЛЕННЫЕ СИСТЕМЫ

Все автомобили должны быть оборудованы системой пожаротушения в соответствии с нормами FIA к опломбированным системам пожаротушения, установленным в гоночный автомобиль (1999).

Системы пожаротушения, которые соответствуют требованиям стандарта FIA 8865-2015 (Технический список № 52), не являются обязательными.

ПУНКТ 2P - ИНТЕГРИРОВАНИЕ АВТОМОБИЛЕЙ, СООТВЕТСТВУЮЩИХ РЕГЛАМЕНТУ SCORE US 2011-2015

Определение категорий и классов: пункт 9P2 особого регламента.

2P1 ДОПУЩЕННЫЕ ТРАНСПОРТНЫЕ СРЕДСТВА:

Технические особенности для автомобилей Группы OPEN (OP.1 и OP.2):

Все Транспортные средства с 2 и 4 ведущими колесами, соответствующие регламенту Score (2011 – 2015, Международные правила для внедорожных спортивных автомобилей Score) будут допускаться к участию, за исключением классов 1/2-1600 и 5-1600, при следующих условиях: соответствие ст.258.7 и 285.3 Приложения J FIA.

2P2 КОНСТРУИРОВАНИЕ КАРКАСОВ БЕЗОПАСНОСТИ:

Каркасы безопасности должны соответствовать регламенту score (см. статью CR33) или Статье 283/8 Приложения J – FIA.

2P3 РАЗМЕРЫ КАРКАСОВ БЕЗОПАСНОСТИ:

Размеры труб каркаса должны соответствовать требованиям регламента score (см. статью CR33), а в частности, размеры должны быть следующими:

Вес автомобиля	Открытая кабина	Закрытая кабина
От 1.350 кг до 1.360 кг	∅ 44,4 мм x 3,05 мм	∅ 38,1 мм x 3,05 мм
От 1.360 кг до 1.810 кг	∅ 50,8 мм x 3,05 мм	∅ 44,4 мм x 3,05 мм
Более 1.810 кг	∅ 57,2 мм x 3,05 мм	∅ 50,8 мм x 3,05 мм

2P4 ВЕС:

Группа ОР.1: Для автомобилей с 2-мя ведущими колесами, минимальный вес оставляет 1.400 кг.

Группа ОР.2: Минимальный вес составляет 2.800 кг.
Или соблюдать Пункт 3P настоящего технического регламента.

2P5 РАЗМЕР ШИН:

Шины должны соответствовать следующим размерам:

- 950 мм макс, для автомобилей с 2-мя ведущими колесами Группа ОР.1, и автомобилей Группы ОР.2.
- 840 мм макс, для автомобилей с 4-мя ведущими колесами Группа ОР.1, на дисках 15 дюймов.
- Или соблюдать Статью 285/8, Приложение J – FIA и Пункт 12P особого регламента.

2P6 ШИРИНА АВТОМОБИЛЯ:

Группа ОР.1: Для автомобилей с 4-мя ведущими колесами, максимальная ширина 2,20 м.
Для автомобилей с 2-мя ведущими колесами, максимальная ширина 2,40 м.

Группа ОР.2: Максимальная ширина 2,20 м.

2P7 РЕСТРИКТОР:

Транспортные средства Групп ОР.1 и ОР.2 должны соответствовать пункту 1P1 настоящего технического регламента.

2P8 СИСТЕМА ПОДКАЧКИ ШИН:

Автоматическая система подкачки шин будет разрешена для использования в автомобилях Группы ОР.2, если она существует на серийных автомобилях и если она не претерпела никаких изменений.

Автоматическая система подкачки шин запрещена для использования в автомобилях Группы ОР.1 4x4, даже если она устанавливается на серийных автомобилях (Приложение J FIA, Статья 285.8).

2P9 РАЗЛИЧНОЕ ОБОРУДОВАНИЕ ДЛЯ БЕЗОПАСНОСТИ:

1) Транспортные средства должны будут соответствовать требованиям Приложения J FIA, Статье 283, пунктам 7, 15, 16, 17, 18, 19 и 21.

2) Все автомобили должны быть оборудованы системой пожаротушения в соответствии с нормами FIA к опломбированным системам пожаротушения, установленным в гоночный автомобиль (1999).

Системы пожаротушения, которые соответствуют требованиям стандарта FIA 8865-2015 (Технический список № 52), не являются обязательными.

2P10 ТОПЛИВНЫЕ БАКИ:

Топливные баки должны будут соответствовать требованиям Пункта CR21 Регламента Score, а также Приложению J FIA, Статье 283, пункту 14.

2P11 ТОПЛИВО:

Используемое топливо должно соответствовать требованиям Приложения J FIA, Статье 282, пункту 9 особому регламенту соревнования, пункту 34P.

ПУНКТ ЗР - ИНТЕГРИРОВАНИЕ АВТОМОБИЛЕЙ, СООТВЕТСТВУЮЩИХ КИТАЙСКОМУ РЕГЛАМЕНТУ – ГРУППА ОР.3

Определение групп и категорий: ст. 9P2 Дополнительного регламента.

Все участники, заявляющиеся для участия в гонке на автомобилях, соответствующих Техническому Кодексу Чемпионата внедорожных ралли в Китае, обязуются соответствовать требованиям технического регламента ралли «Шелковый путь-2018».

ЗР1 ДОПУЩЕННЫЕ ТРАНСПОРТНЫЕ СРЕДСТВА:

Транспортные средства группы ОР3.1 & ОР3.2

Технические особенности, автомобили ОР.3:

Все транспортные средства, соответствующие техническому кодексу Чемпионата по внедорожным ралли в Китае 2017 года, ст. G281, G282, G283, G285 (T1), G284 (T2), G286 (T3).

Транспортные средства, соответствующие китайскому техническому регламенту, могут быть допущены к участию при условии, что участник предъявит подтверждение от FASC о допуске его автомобиля.

ЗР2 КАРКАС:

Каркас должен соответствовать Техническому Кодексу Чемпионата по внедорожным ралли в Китае 2018 года (G283), или статье 283/8 Приложение J – ФИА.

ЗР3 ВЕС:

В соответствии со ст. 4.1 Технического Кодекса Чемпионата по внедорожным ралли в Китае 2018 года или ст. 285.4, Приложение J ФИА.

ЗР4 РАЗМЕР ШИН:

Шины должны соответствовать следующим размерам:

- максимум 950 мм для автомобилей с двумя ведущими колесами.
- максимум 840 мм для автомобилей с четырьмя ведущими колесами.
- Или в соответствии со ст. 285/8, Приложения J ФИА и ст. 12P Особого регламента.

ЗР5 ШИРИНА АВТОМОБИЛЯ:

- максимум 2,20 м для автомобилей с четырьмя ведущими колесами.
- максимум 2,40 м для автомобилей с двумя ведущими колесами.

ЗР6 РЕСТРИКТОР:

Автомобили группы ОР.3 должны соответствовать требованиям ст. 1P1 настоящего технического регламента (ст. 1P1.2 и 1P1.3 бензиновые двигатели, или ст. 1P1.7 и 1P1.8 дизельные двигатели).

ЗР7 СИСТЕМА ПОДКАЧКИ ШИН:

Автоматическая система подкачки шин будет разрешена для использования в автомобилях с двумя ведущими колесами.

Запрещается использование автоматической системы подкачки шин в автомобилях с четырьмя ведущими колесами, даже если она существует на серийных автомобилях (Приложение J ФИА, ст. 285.8).

ЗР8 РАЗЛИЧНОЕ ОБОРУДОВАНИЕ ДЛЯ БЕЗОПАСНОСТИ:

1) Автомобили должны соответствовать требованиям Приложения J ФИА, Статье 283, пунктам 7, 15, 16, 17, 18, 19 и 21.

2) Все автомобили должны быть оборудованы системой пожаротушения в соответствии с нормами FIA к опломбированным системам пожаротушения, установленным в гоночный автомобиль (1999).

Системы пожаротушения, которые соответствуют требованиям стандарта FIA 8865-2015 (Технический список № 52), не являются обязательными.

ЗР9 ТОПЛИВНЫЕ БАКИ:

Топливные баки должны соответствовать требованиям Приложения J ФИА, Статье 283.14.

ЗР10 ТОПЛИВО:

Используемое топливо должно соответствовать требованиям Приложения J FIA, Статье 282, пункту 9 и особому регламенту соревнования, ст.34Р.

АРТ. 4Р - ГРУЗОВЫЕ ТРАНСПОРТНЫЕ СРЕДСТВА

Транспортные средства Группы Т4.1 должны соответствовать Приложению J FIA, Статье 287 (2018).

Паспорт FIA для Группы Т4.1 действителен на ралли «Шелковый путь-2018» при условии, что в автомобиль не было внесено никаких изменений, противоречащих содержанию Приложения J – Статье 287, регламенту омологации Группы Т4 FIA (01/01/2008). Любое изменение в категории Т4.1 должно получить предварительное одобрение Организаторов.

Транспортные средства Группы Т4.2 должны соответствовать ст.Т8Р технического регламента ралли «Дакар 2018», а также иметь паспорт ралли «Дакар» или Технический паспорт национальной автомобильной федерации (ASN), аналогичный по форме техническому паспорту «Дакар».

Технический регламент ралли «Дакар» можно скачать по следующей ссылке:

www.dakar.com/dakar/2018/fr/reglements.html



ПРИЛОЖЕНИЯ

ПРИЛОЖЕНИЕ 1 – ИНФОРМАЦИЯ ПО ПЕРЕСЕКАЕМЫМ СТРАНАМ

1.1 ОБМЕН ВАЛЮТЫ

За пределами больших городов пользование кредитными картами очень затруднительно, поэтому рекомендуется при себе иметь наличные деньги в местной валюте каждой пересекаемой страны.

1.2 СОВЕТЫ ПО БЕЗОПАСНОСТИ

- Не гулять в одиночку в городах в ночное время,
- Не носить открыто драгоценности и другие ценные вещи,
- Не сажать в свой автомобиль автостопщиков,
- Не останавливаться, если Вы видите аварийный автомобиль не из каравана ралли,
- Категорически запрещается фотографировать стратегические объекты (военные объекты, огороженные объекты и т.д.). Необходимо получить разрешение, прежде чем фотографировать любой объект,
- Всегда иметь при себе ксерокопию своего паспорта (сам паспорт хранить в надежном месте),
- Настоятельно не рекомендуется пользоваться услугами частного такси во всех трех странах,
- **Алкоголь за рулем: норма – 0!!!**
- Проверки полиции и часто встречающийся радар-контроль. Необходимо соблюдать местные правила и знаки дорожного движения!

1.3 ОБЩАЯ ИНФОРМАЦИЯ – КИТАЙ

Валюта:

100 юань/RMB = 12,9714 €

1 € = 7,7092 Юань/RMB (на 05/04/18).

Наличие автоматических банкоматов в крупных городах.

Язык:

Китайский язык, различные диалекты в каждом отдельном регионе.

На английском практически не говорят, за исключением гидов и персонала в отеле в больших городах.

Дорожное движение:

Для передвижения на автомобиле в Китае у вас должно быть китайское водительское удостоверение и китайский регистрационный номер. **Это Вы сможете получить во время движения в составе конвоя в Сиань, либо во время административных проверок.**

Внимание в Китае красный сигнал светофора смещен (как и в США) и располагается после перекрестков.

Скоростные дороги, 4 полосы автомагистрали используются для движения всеми: автомобилями, грузовиками, велосипедистами, пешеходами и т.д. Рекомендуется быть предельно осторожными, в частности, при пересечении населенных пунктов.

Внимание! В Китае не существует приоритетного движения!

В дневное время суток необходимо двигаться с выключенным светом фар.

Вода:

Вода не пригодна для питья.

К потреблению рекомендуется исключительно бутилированная вода в герметичной упаковке.

Телефоны GSM:

Просим обратить внимание, что китайские сим-карты часто несовместимы с европейскими телефонами. Кроме того, если вы покупаете карточку 4G, с ней в вашем телефоне будет лучше работать 3G. Желательно купить местный телефон.

Кроме того, предварительно оплаченные карты часто могут быть не действительны в разных провинциях.



Интернет:

Внимание, в Китае не работает электронная почта « gmail », также блокируются и другие сайты с расширением « .com ».

Для того чтобы получить к ним доступ нужно использовать VPN, что необходимо предусмотреть перед вашим отъездом на гонку. **Очень важно узнать о VPN, которые действуют в Китае, многие из них теперь запрещены.**

1.3 ОБЩАЯ ИНФОРМАЦИЯ - РОССИЯ

Валюта:

100 рублей = 1,4139 €

1 € = 70,7239 рублей (на 05/04/18).

Наличие автоматических банкоматов в крупных городах.

Язык:

Русский

Дорожное движение:

Дорожное движение зачастую затруднено и опасно из-за плохого состояния дорог и иногда непредсказуемого поведения местных водителей.

И днем, и вечером нужно передвигаться с включенным светом фар.

Вода:

Пригодна для питья, но рекомендуется фильтрация или дезинфекция.

Настоятельно рекомендуется использование бутилированной воды в герметичной упаковке.

Прочее:

Экспорт антиквариата или объектов происхождения до 1945 года категорически запрещен.

ПРИЛОЖЕНИЕ 2 – ОСВЕЩЕНИЕ В СМИ

1) Для обеспечения освещения и продвижения ралли «Шелковый путь», все лица, участвующие в ралли «Шелковый путь» и соблюдающие его регламент (далее именуемые Участниками), признают и соглашаются с тем, что их участие в ралли позволяет организатору и его представителям воспроизводить, обнародовать, в дальнейшем использовать и представлять без какого-либо вознаграждения их имена, голоса, фотографии, биографии и истории, и в более широком смысле спортивные достижения в рамках ралли «Шелковый путь».

Все лица, участвующие в ралли «Шелковый путь» признают и соглашаются с тем, что организатор ралли праве без дополнительного согласия по своему усмотрению изготавливать в целях введения в гражданский оборот материальные носители, содержащие изображения (фото, видео и т.п. любого лица, участвующего в ралли).

Также они могут использовать марку (марки), бренд (бренды) производителей деталей их автомобилей, конструкторов и спонсоров в любой форме и на любом носителе (существующем на данный момент или который будет создан позднее) и в любом формате для любого использования во всем мире. Эта информация может использоваться рекламодателями в коммерческих целях без каких-либо ограничений, за исключением тех, которые указаны далее, и на всем протяжении периода действия защиты, предоставленной на данное время для такого использования юридическими или нормативными положениями, юридическими и/или арбитражными решениями всех стран, а также международными конвенциями (в настоящем и будущем), включая возможные продления срока относительно этого периода.

Тем не менее, если организатор разрешает третьим лицам использовать фотографии с соревнования в целях рекламы или продвижения, он не разрешает этим третьим лицам использовать имена, голоса, фотографии, биографию и историю спортивных достижений участника или название фирмы, торговую марку его спонсора или производителя оборудования или конструктора. Эти третьи лица не могут использовать название фирмы,

торговую марку спонсора или производителя оборудования без разрешения участника, спонсора или производителя оборудования.

Кроме того, за исключением книг, фотоальбомов, комиксов в любой форме издания, видеокассет, CD-ROM, DVD и всех видеogramм и видеодисков, для аппаратов любого вида и в любом формате, содержащих информацию обо всем ралли «Шелковый путь» или о его части, постеров, афиш, дорожных дневников, книг с собственными записями, карт, официальных программ ралли «Шелковый путь», коммерческих и рекламных материалов, организатор не использует или не разрешает использовать индивидуальные фотографии участника в контексте маркетинговых промежуточных продуктов, известных как мерчендайзинг.

2) Участники и сопровождающие их лица не имеют права снимать на видео ралли «Шелковый путь» независимо от применяемого способа и преследуемой цели без предварительного письменного разрешения организатора. Контакты пресс-службы указаны в Приложении 3.4.

ПРИЛОЖЕНИЕ 3 – ПРАВИЛА ИСПОЛЬЗОВАНИЯ ВИДЕО И ФОТОМАТЕРИАЛОВ

Следующие правила использования применяются ко всем снятым участниками (гонка и сервис) видеоизображениям, если они не предназначены для личного пользования.

3.1 ВИДЕО РАЛЛИ «ШЕЛКОВЫЙ ПУТЬ» ДОСТУПНОЕ ДЛЯ ТЕЛЕВИЗИОННЫХ КАНАЛОВ ВО ВРЕМЯ РАЛЛИ

- 5 минутные ежедневные видео для новостных выпусков;
- видео, размещенное на официальном сервере FTP или DROPBOX;
- рассылка новостных агентств и EBU (Европейский вещательный союз).

3.1.1 УСЛОВИЯ И ПРАВИЛА ИСПОЛЬЗОВАНИЯ ВИДЕО SWR НА ТЕЛЕВИЗИОННЫХ КАНАЛАХ:

3.1.1.1. Телевизионным каналам, не являющимся правообладателями SWR (каналы, у которых нет договора о трансляции официальных программ SWR 2017 и 2018) разрешается транслировать общую картинку с каждого дня гонки максимальной продолжительностью в 1 минуту и только в следующих программах:

- Регулярные выпуски новостей, спортивные сводки, новостные журналы, спортивные журналы, не посвященные специально SWR.
- Не разрешены показы с каким-либо коммерческим спонсорством.
- Каналы имеют право без ограничения общей продолжительности транслировать в программах, обозначенных выше «закулисье» гонки (съемки бивуака, интервью), отобранных из новостных выпусков или снятых собственными силами и средствами.

3.1.1.2 Распространение съемок непосредственно с гонки, предназначенных для новостных выпусков телевидения посредством интернета или мобильного приложения:

Лицам, не являющимся правообладателями SWR, строго запрещено транслировать видео SWR посредством интернета и/или мобильных технологий за исключением следующего:

- Если потоковое видео транслируется исключительно на веб-сайте телеканала и является неотъемлемой частью одновременной трансляции на телевизионном канале.
- Лица, не являющиеся правообладателями SWR, не имеют право на трансляцию в режиме ВИДЕО ПО ЗАПРОСУ (VOD), видеоклипов, посвященных SWR, через интернет или мобильное приложение.
- Если метод потоковой передачи на веб-сайте или через мобильное приложение является неотъемлемой частью программ, предлагаемых в режиме ВИДЕО ПО ЗАПРОСУ (VOD), в регулярных новостных выпусках, спортивных сводках и не специализированных журналах.

3.2 ОФИЦИАЛЬНЫЕ ВИДЕОМАТЕРИАЛЫ SWR ДОСТУПНЫЕ ДЛЯ ВЕБ-САЙТОВ И СОЦИАЛЬНЫХ СЕТЕЙ В ТЕЧЕНИЕ ГОНКИ:

- Видеоклипы будут доступны на английском, русском, китайском и французском языках.
- Ежедневные итоги легкового и грузового зачета (16 клипов по 3 минуты).
- Выпуск «Лучшее за 1-ую неделю» (2 видеоклипа по 3 минуты; 1 клип про гоночные внедорожники и грузовики, 1 клип про гоночные внедорожники).
- Итоги «Лучшее за гонку SWR 2017» (2 видеоклипа по 3 минуты; 1 клип про гоночные внедорожники и грузовики, 1 клип про гоночные внедорожники).

3.2.1 Список цифровых носителей, имеющих разрешение на размещение/распространение официальных видеоматериалов Silk Way Rally.

Размещение/распространение официальных видеоматериалов Silk Way Rally разрешено только следующей категории цифровых носителей/СМИ:

Информационные порталы "pure player", интернет газеты, радио и любой портал, отражающий общую или специализированную информацию, спортивную информацию и новости автоспорта. Размещение информации разрешено только на сайте или собственном мобильном приложении СМИ, а также в своих собственных социальных сетях (см. исключения ниже):

- Телеканалам, не являющимся правообладателями SWR, строго запрещено размещать/распространять официальные видеоматериалы SWR на собственных веб-сайтах, приложениях, социальных сетях.
- Официальным партнерам гонки, а также гоночным командам разрешено размещать/распространять официальные видеоматериалы SWR на собственных веб-сайтах, приложениях, социальных сетях.
- **ВАЖНО:** для получения права на размещение/распространение материалов с гонки SWR требуется специальное соглашение.

3.2.2 Условия лицензионного соглашения:

Использование/размещение/распространение материалов, указанных выше (официальные видеоклипы), возможно при соблюдении следующих условий лицензионного соглашения:

Для получения доступа через специальные коды:

- Только телевизионные каналы, являющиеся правообладателями SWR, имеют право размещать/распространять официальные видеоматериалы SWR на собственных веб-сайтах и/или приложениях.
- Скрытый код доступен на официальном канале SWR в Youtube.
- Пре- и после - рекламная врезка в видеоклип возможна в пределах максимум 4 секунды в начале и в конце ролика.
- Видеоклипы доступны на DropBox SWR по запросу в медиа-дирекцию.
- Ни в коем случае бренд, не являющийся правообладателем SWR, не может быть непосредственно связан ни с брендом SWR, ни с его официальными материалами, или же каким-либо образом ассоциироваться со спонсорством SWR.
- Официальные видеоклипы могут транслироваться/размещаться исключительно на собственных веб-сайтах или мобильных приложениях СМИ/спонсоров/команд. Запрещено размещать/распространять официальные видеоклипы на таких хостингах, как Youtube, Daily Motion...
- Веб-сайт и мобильное приложение, на которых размещены официальные видеоклипы, не должен быть посвящен или специализироваться только на SWR.

- Строго запрещено вносить изменения какого-либо рода в официальные видеоклипы.
- Доступ к официальным материалам должен быть свободным, бесплатным, материалы не должны подлежать скачиванию.
- Не разрешается сообщать о доступе к видеоматериалам вне веб-сайта/приложения, на котором видео размещено.

3.3 УСЛОВИЯ ПЕРЕДАЧИ ВИДЕОМАТЕРИАЛОВ ИЗ ПРЕСС-ЦЕНТРА РАЛЛИ:

Требуется особая аккредитация для видео операторов гонки.

- Для того чтобы получить разрешение на передачу фото/видеоматериалов из пресс-центра ралли SWR, СМИ/партнеры/команды должны связаться в первую очередь с медиа-дирекцией ралли (с соответствующим контактным лицом в Европе, России или Китае) и сообщить следующую информацию:
 - Формат изображения,
 - Примерный размер и объем файлов (предварительно)
 - Веб-сайт (ы) (название, описание и ссылка url), приложение..., где в конечном итоге будут размещены материалы.

Медиа-дирекция изучит этот вопрос и ответит на каждый запрос.

3.4. КОНТАКТЫ МЕДИА-ДИРЕКЦИИ

РОССИЯ

Эрик Хайруллин

E-mail: media@silkwayrally.ru

Лина Арнаутова

E-mail: lina.arnautova@silkwayrally.ru

Тел.: +7 (921) 939 01 49

ЕВРОПА

Chris Rodrigo

E-mail: crodrigo@silkwayrally.ru

Тел.: +33(0)607226233

КИТАЙ

Kathy Li Hui

E-mail: kathylihui@126.com

ПРИЛОЖЕНИЕ 4 – НАВИГАЦИОННОЕ ОБОРУДОВАНИЕ И ОБОРУДОВАНИЕ БЕЗОПАСНОСТИ

Поставщики навигационного оборудования и оборудования безопасности будут присутствовать:

- на административных проверках и в парке сервиса **13 и 14 июля** 2018 года,
- каждое утро на пункте контроля времени (CH) старта, на выезде с бивуака,
- каждый вечер по прибытии на бивуак,
- на финише ралли, в закрытом парке **27 июля** 2018 года.

4.1 РАДИОМАЯК SARSAT (ГОНКА)

1) Аренда радиомаяка Sarsat обязательна и включена в заявочный взнос участника. Он будет передан вам компанией MARLINK EVENTS во время административных проверок **13 и 14 июля 2018 года в Сиане.**

Инструктаж по его использованию будет проведен во время выдачи прибора.

2) Каждый радиомаяк выдается индивидуально. Обмен данными приборами среди участников не допускается ни при каких обстоятельствах.



3) Гарантийный залог за этот прибор является обязательным, и его необходимо оплатить в компанию MARLINK EVENTS.
Вам необходимо внести этот залог во время аренды радиомаяка Sarsat и до момента доставки и передачи прибора.
Этот залог покрывает стоимость радиомаяка Sarsat на сумму 300 € с НДС, и является гарантией возврата прибора в хорошем рабочем состоянии.

4) В случае повреждения радиомаяка Sarsat, залог не будет возвращен участнику, и компания MARLINK EVENTS выставит ему счет.
При использовании радиомаяка Sarsat, стоимость замены батареи и контроля радиомаяка составит 300 € с НДС.

5) Возврат радиомаяка персоналу компании MARLINK EVENTS производится на финише ралли. Если радиомаяк не будет возвращен персоналу компании MARLINK EVENTS до 27 июля 2018г. (финиш ралли), поставщик выставит счет в сумме 76 € за каждую неделю дополнительной аренды. Залог за радиомаяк, не возвращенный в исправном состоянии персоналу компании MARLINK EVENTS до 27 августа 2018 года, будет удержан.

4.2 IRITRACK (ГОНКА)

1) Аренда прибора Iritrack обязательна и включена в заявочный взнос участника. Он будет передан вам компанией MARLINK EVENTS во время административных проверок **13 и 14 июля 2018 года в Сиане.**

Установочный комплект (кронштейн, провода и антенны) доступен в продаже на сайте <https://eshop.marlink.com/fr>, раздел Silk Way Rally 2018. Он будет отправлен вам (согласно выбранному вами способу доставки) после получения Вашего заказа и только после его оплаты.

Этот комплект в обязательном порядке должен быть установлен до начала Технических проверок, и подсоединен напрямую к аккумуляторной батарее.
Руководство по использованию данного оборудования можно будет скачать на сайте ралли, а также на сайте компании Marlink.

2) Использование данного прибора является обязательным (в противном случае участнику будет отказано в старте). На протяжении всего ралли (специальные и liaison/дорожные секции) участники несут ответственность за правильное функционирование системы Iritrack.

Этот прибор должен быть установлен в соответствии с техническими инструкциями MARLINK. Члены экипажа должны выполнить установку механической, электрической и электронной части до проведения технических проверок в соответствии с требованиями, а также с использованием установочных комплектов, которые необходимо приобрести у поставщика.

Этот прибор обозначен серийным номером, присвоенным экипажу. Никакие изменения не допускаются без разрешения поставщика. Несогласованная замена или манипуляция приведет к наложению штрафов вплоть до дисквалификации.

Установка, которая препятствует корректному функционированию приборов, может повлечь отказ в старте.

3) Гарантийный залог за этот прибор является обязательным, и его необходимо оплатить в компанию MARLINK EVENTS.
Вам необходимо внести этот залог до момента доставки и передачи прибора.
Этот залог покрывает стоимость прибора Iritrack на сумму 1 500 € с НДС, и является гарантией возврата прибора в хорошем рабочем состоянии.

4) В случае повреждения арендуемого оборудования, MARLINK EVENTS выставит вам счет на его ремонт.

5) Возврат Iritrack персоналу компании MARLINK EVENTS производится на финише ралли. Если радиомаяк не будет возвращен персоналу компании MARLINK EVENTS **до 27**

июля 2018г. (финиш ралли), поставщик выставит счет в сумме 76 € за каждую неделю дополнительной аренды. Залог за радимаяк, не возвращенный в исправном состоянии персоналу компании MARLINK EVENTS до **27 августа 2018 года**, будет удержан.

4.3 ТЕЛЕФОН – ОБОРУДОВАНИЕ БЕЗОПАСНОСТИ (ГОНКА)

4.3.1 СПУТНИКОВЫЙ ТЕЛЕФОН

Аренда спутникового телефона не является обязательной. Оформить аренду спутникового телефона необходимо на сайте <https://eshop.marlink.com/fr>, раздел Silkway Rally 2018- оборудование для аренды.

Это оборудование также предусматривает внесение залога (800 € TTC), и его возврат осуществляется согласно требованиям, указанным выше (4.1 .5 и 4.2.5).

4.3.2 ОБОРУДОВАНИЕ БЕЗОПАСНОСТИ

Часть оборудования безопасности и спасательного оборудования согласно ст.50P2, может быть предоставлено компанией MARLINK EVENTS:

- лампа-вспышка,
- светящаяся палочка,
- компас
- зеркало для подачи сигнала бедствия,
- одеяло

Оформить заказ данного оборудования необходимо на сайте <https://eshop.marlink.com/fr>, раздел Silkway Rally 2018- спасательное оборудование.

Для получения любой информации по этим приборам (Iritrack, радиомаяк, спутниковый телефон и оборудование безопасности) вы можете связаться с компанией:

MARLINK EVENTS – Департамент по ралли-рейдам

114, Avenue d'Alfortville – 94600 CHOISY-LE-ROI

Tél. : +33(0) 1 48 84 34 07 - Fax : +33(0) 1 48 52 53 54

mehdi.couillard@marlink.com

4.4 ПРИБОР GPS (ГОНКА)

1) Стоимость аренды GPS Unik II включена в заявочный взнос.

Использование прибора GPS единой модели с умышленно ограниченными функциями является обязательным для всех участников гоночной категории для возможности навигации среди пустыни.

Модель GPS Unik II имеет встроенную функцию Sentinel.

Использование данного прибора является обязательным (в противном случае участнику будет отказано в старте). На протяжении всего ралли (спецучастки и liaisons/дорожные секции) участники несут ответственность за правильное функционирование системы GPS.

На автомобиль разрешается устанавливать максимум 2 прибора GPS Unik II (по их наличию у поставщика).

2.a) Обязательная аренда прибора GPS Unik включает « цветной » GPS для участников в категории джипов и грузовиков.

Приборы будут переданы вам компанией ERTF во время административных проверок **13 и 14 июля 2018 года в Сиане.**

2.b) Для монтажа прибора GPS Unik II необходим установочный комплект, который не включен в заявочный взнос, и участник лично несет ответственность за приобретение этого комплекта напрямую у поставщика ERTF.

Участникам стран СНГ и Китая этот комплект будет передан утром **13 июля** 2018 года в зоне проведения административных проверок в **Сиане.**

Этот комплект в обязательном порядке должен быть установлен до начала Технических проверок, и подсоединен напрямую к аккумуляторной батарее.

NB: Участники должны убедиться, что располагают всем необходимым оборудованием для установки прибора GPS Unik II.

Участникам необходимо сделать следующее:

- произвести механическую и электрическую установку с напряжением от 9 до 24 вольт постоянного тока. Электропитание должно быть постоянным и защищено предохранителем емкостью 3 ампера.
- механическое крепление должно быть мягким с помощью предоставляемых сайлен блоков.

3) Запрещено использование повторителей курса и/или скорости, одометра любой другой модели не омологированной организаторами и не предоставленной поставщиками гонки, а также любого другого не омологированного прибора с возможностью подсоединения к GPS. Это дополнительное оборудование можно приобрести у поставщика.

Руководство по использованию данного оборудования можно будет скачать на сайте вместе с бланками заявок на аренду приборов.

4) Гарантийный залог за этот прибор является обязательным, и его необходимо оплатить в компанию ERTF.

Вам необходимо внести этот залог во время аренды прибора Iritrack и до момента доставки и передачи прибора.

Этот залог покрывает стоимость прибора Iritrack на сумму 1 700 € с НДС, и является гарантией возврата прибора в хорошем рабочем состоянии.

5) В случае запроса нового прибора GPS Unik II во время ралли (в результате повреждения или утери первого прибора), поставщик потребует внести новый залог.

В случае повреждения арендуемого оборудования или в случае его не возврата, ERTF выставит вам счет.

6) Возврат GPS Unik II персоналу компании ERTF производится на финише ралли. Залог за прибор GPS Unik II, не возвращенный в исправном состоянии персоналу компании ERTF до 27 июля 2018 года, будет удержан. После этой даты любые споры необходимо решать непосредственно с поставщиком, который выставит счет в сумме 76 € за каждую неделю дополнительной аренды.

7) Для получения любой дополнительной информации вы можете связаться с компанией:

Société ERTF COMPÉTITION

Parc Technologique de Soye – 56275 PLOEMEUR

Tél. : +33 (0)2 97 87 25 85 - Fax : +33 (0)2 97 37 59 21

competition@ertf.com

4.5 TRIPY – ТОЛЬКО КАТЕГОРИЯ ТЕХНИЧЕСКОГО СОПРОВОЖДЕНИЯ

1) Аренда электронной дорожной книги TRIPY TRM-II-C обязательна для всех участников категории технического сопровождения и включена в заявочный взнос участника категории технического сопровождения.

Использование данного прибора является обязательным (в противном случае участнику будет отказано в старте). На протяжении всего ралли (спецучастки и liaisons/дорожные секции) участники несут ответственность за правильное функционирование системы Tripy.

2) Приборы будут выданы на административных проверках специалистами компании TRIPY.

Участникам стран СНГ и Китая установочные комплекты будут выдаваться утром 13 июля в зоне проведения административных проверок.

3) Проверка кабелей будет осуществляться во время технических проверок 13 и 14 июля 2018 года в Сиане.

Перед прибытием в Сиань вам необходимо:

- подготовить установочную позицию RAM-MOUNT;
- подготовить антенну GPS (магнитная антенна на крыше автомобиля и антенный кабель, идущий на то место, где была установлена опора);



- подготовить кабель электропитания – от 9 до 30 вольт постоянного тока – напрямую связанный с батареей. Этот кабель должен быть снабжен предохранителем в 1 ампер, как описано в инструкции, которую можно скачать на сайте ралли, и установлен на месте монтажа прибора Tripy.

Для того чтобы иметь возможность выполнить установку этих трех аксессуаров перед прибытием в Москву, вам нужно будет заказать необходимые аксессуары у поставщика TRIPY, который вышлет их вместе с подробной инструкцией по установке. Данные аксессуары должны быть оплачены.

4) Во время административных проверок вам нужно будет подписать на стенде TRIPY документ, подтверждающий блокировку средств с вашей карты для внесения депозита за каждую выданную электронную дорожную книгу в размере 1 000 €. Этот залог является гарантией возврата прибора вовремя и в хорошем рабочем состоянии на финише в **Москве**. Этот документ можно будет скачать на сайте ралли, чтобы у участников была возможность заполнить его заранее, перед административными проверками, и сократить, таким образом, время на прохождение проверок.

5) В случае запроса новой электронной дорожной книги TRIPY во время ралли (в результате повреждения или утери первого прибора), поставщик потребует внести новый залог.

В случае повреждения арендуемого оборудования или в случае его не возврата, TRIPY выставит вам счет.

При переходе гоночного автомобиля в категорию технического сопровождения необходимо будет арендовать прибор TRIPY (тариф зависит от количества дней аренды), также участнику необходимо будет внести залог поставщику TRIPY.

6) **Возможна также аренда прибора Tripy напрямую у компании Tripy S.A. для движения в составе конвоя на старт из России в Сиань. Весь маршрут движения конвоя будет внесен в электронную дорожную книгу Tripy в том же формате, что и дорожная книга для категории ассистанс. Приборы Tripy будут переданы участникам представителем компании Tripy в Травемюнде до погрузки или в Покрове тем, кто присоединится к конвою в России.**

7) Возврат электронной дорожной книги персоналу компании TRIPY производится на финише ралли в **Москве 27 июля 2018** года.

В случае схода с гонки все оборудование необходимо вернуть поставщикам TRIPY на бивуаке.

В обмен вам будет выдан документ о получении оборудования. В случае отказа в возврате электронной дорожной книги Tripy, будет удержан внесенный депозит.

8) Для получения любой дополнительной информации вы можете связаться с компанией: **TRIPY S.A.**

Faubourg de Bruxelles, 320 – B6041 Gosselies – Belgique

Tél. : +32 (0)71 34 74 90 - Fax : +32 (0)71 34 73 99

silkway@tripy.be



РЕГЛАМЕНТ

АВТОМОБИЛЕЙ СЕРВИСА

ПУНКТ 1А – ДОПУСКАЕМЫЕ ТРАНСПОРТНЫЕ СРЕДСТВА

- 1) Транспортные средства не ограничиваются. **Пассажирские автоприцепы не допускаются.**
- 2) Маршрут автомобилей технической помощи позволяет двигаться по нему автомобилям с двумя ведущими колесами.
- 3) **Только транспортные средства, не превышающие следующие габариты, будут допущены к погрузке на самолет:**
 - 4,00 м высота
 - 2,60 м ширина
 - 11,00 м длина
 - 33 тонны (с грузом)
- 4) **Прицепы, полуприцепы, дома на колесах, кемперы и автобусы допускаются. Имеются ограничения, связанные с воздушной транспортировкой. Для дополнительной информации участники могут связаться со службой по работе с участниками.**

5) До старта гонки Организатор оставляет за собой право отказать любому автомобилю в участии, если он не соответствует данным заявленного автомобиля. После прохождения проверок в случае поломки или аварии во время ралли, экипаж имеет право заменить автомобиль только с разрешения Организатора.

ПУНКТ 2А - ЭКИПАЖИ

- 1) В экипаж автомобиля может входить:
 - От 1 до 5 человек в грузовом автомобиле, если омологация серийного автомобиля предусмотрена для 5-и человек, и если это отмечено в регистрационных документах.
 - От 1 до 5 человек в легковом автомобиле в зависимости от типа заявленного автомобиля.
 - До 15 человек в автобусе в зависимости от типа заявленного автобуса.

Только те внедорожники и грузовики, в технических паспортах которых оговаривается возможность перевозки 5-х человек, будут допущены к перевозке 5-х человек. Для перевозки любого дополнительного пассажира, организатору должно быть представлено отдельное досье. Организатор может, в зависимости от условий, допустить или не допустить дополнительного члена экипажа.

- 2) Только лица, в установленном порядке зарегистрированные и аккредитованные на гонку, имеют право передвигаться в автомобилях технического сопровождения.

3) Членам экипажей автомобилей сервиса не обязательно иметь лицензии ФИА. В экипаже грузовика технической помощи как минимум один из членов экипажа должен иметь удостоверение на право управления грузовым автомобилем соответствующей категории.

4) В рамках одной команды члены экипажа автомобиля технической помощи могут пересаживаться из одного автомобиля в другой, за исключением прохождения границ. В целях безопасности в случае замены команда в обязательном порядке должна сообщить об этом Заместителю Руководителя гонки по категории технического сопровождения.

5) Если кто-либо из членов экипажа покинул свой автомобиль по причине форс-мажорных обстоятельств, автомобиль может продолжить гонку, но при этом необходимо проинформировать Дирекцию гонки, а также при условии, что этот человек не будет находиться один в своем транспортном средстве. Ни в коем случае этот член экипажа не может быть заменен.

- 6) Любое нарушение влечет за собой **дисквалификацию** автомобиля сервиса.

ПУНКТ 3А – БРИФИНГ

Необходимая информация о маршруте и безопасности ралли будет передана участникам, заявленных в категории технического сопровождения, во время административных проверок **13 и 14 июля 2018 года в комплексе QICES, Сиань.**

Общий брифинг состоится в **воскресенье 15 июля 2018 года в 16:00 в Сиане.** Присутствие минимум одного члена экипажа обязательно, в противном случае будет наложен штраф в 500 евро.

ПУНКТ 4А - ЗАЯВКИ

В соответствии с особым регламентом: статья 11Р.

Любая заявка в категории технического сопровождения должна быть привязана к участнику, принимающему участие в гонке.

ПУНКТ 5А – ИДЕНТИФИКАЦИЯ

Во время административных проверок в **Сиане** каждому члену экипажа технического сопровождения будет выдан идентификационный браслет.

Номер телефона для экстренных вызовов в Штаб Гонки записан на этом браслете.

В случае потери или повреждения браслета, участники должны запросить новый браслет в Службе по работе с участниками.

Этот браслет будет необходим для доступа на бивуаки, в зону питания, а также на церемонию вручения призов.

ПУНКТ 6А – ПРИСВОЕНИЕ СТАРТОВЫХ НОМЕРОВ & ПОРЯДОК СТАРТА

6А1 ПРИСВОЕНИЕ НОМЕРОВ

Номера автомобилям технической помощи будут присваиваться по решению оргкомитета.

6А2 ПОРЯДОК СТАРТА

1) **16 июля 2018 года транспортные средства сервиса могут начать движение из Сиани в сторону первого бивуака с 5 часов утра.**

В случае несоблюдения этого предписания, участники будут дисквалифицированы.

2) **Время старта на всех последующих этапах не регламентировано.**

Однако если на каком-то из этапов будут введены временные промежутки, то они будут указаны в Маршрутном листе/ Расписании, который будет предоставлен участникам во время административных проверок в **Сиане** и/или сообщен участникам накануне такого этапа во время брифинга.

ПУНКТ 7А – ОТМЕТКИ TRIPY

1) Транспортные средства сервиса оснащены системой Tripy с функцией дорожной книги и GPS.

Аренда включена в заявочный взнос за автомобиль, кроме:

- спортивных автомобилей, перешедших в категорию технического сопровождения (вследствие схода или **дисквалификации**), которые сами должны позаботиться о приобретении оборудования и внесении залога у поставщиков Tripy.
- автомобилей, движущихся в составе конвоя в Сиань и желающих установить данный прибор. Аренда возможна напрямую у поставщиков Tripy.

2) **ПРОЦЕДУРА КОНТРОЛЯ:**

Каждый вечер на бивуаке данные GPS будут заноситься в компьютер специалиста Tripy. Если будет выявлено нарушение (маршрут, скорость), будет составлен протокол, и на экипаж в течение 24 часов будет наложен штраф.

Любой отказ подписать протокол о нарушении влечет за собой применение следующих штрафных санкций:

- 1ый отказ: остановка автомобиля на пункте контроля времени (СН),
- 2ой отказ: наказание вплоть до **дисквалификации.**

Отказ подписать протокол не является причиной для отказа от применения предусмотренных штрафных санкций.

3) На протяжении всего соревнования, экипаж несет ответственность за функционирование прибора Tripu. Tripu должен быть включен на всем протяжении маршрута.

4) Любое происшествие, произошедшее по вине участника (утеря, разрушение, отключение и т.д.), делающее невозможным чтение Tripu и / или любая попытка мошенничества или манипуляций влечет за собой применение следующих штрафных санкций :

- 1^{ое} нарушение : штраф 300 €,
- 2^{ое} нарушение: штраф 500 €,
- 3^е нарушение : **дисквалификация.**

5) В случае подачи протеста на результат проверки Tripu (маршрут, скорость), сопровождаемого соответствующим денежным залогом, специалистом Tripu снимается и пломбируется прибор для его проверки. Если нарушений не будет выявлено, то залог будет возвращен заявителю.

ПУНКТ 8А – ДОРОЖНАЯ КНИГА / МАРШРУТ

8А1 ДОРОЖНАЯ КНИГА

Дорожная книга всего маршрута будет выдана экипажам автомобилей сервиса во время административных проверок в **Сиане**.

Этот маршрут также внесен в прибор Tripu.

8А2 МАРШРУТ

1) Соблюдение маршрута, указанного в дорожной книге, является обязательным. Транспортные средства должны полностью проходить все этапы, в противном случае они будут **дисквалифицированы**. Не разрешается пропустить этап, чтобы потом вернуться на маршрут гонки, если только Руководитель гонки не принял иного решения.

2) Несоблюдение маршрута влечет за собой применение следующих штрафных санкций:

- 1^{ое} нарушение: штраф в размере 300 евро,
- 2^{ое} нарушение: штраф в размере 500 евро,
- 3^е нарушение: **дисквалификация.**

ПУНКТ 9А – КОДЕКС ПОВЕДЕНИЯ

9А1 ОБЩИЕ ПРАВИЛА ПОВЕДЕНИЯ

1) Заявители и экипажи, заявленные в категории автомобилей технической помощи, обязаны вести себя вежливо и уважительно передвигаясь по маршруту, как по отношению друг к другу, так и по отношению:

- к жителям пересекаемых стран,
- к другим участникам,
- к организаторам.

2) Любое зафиксированное некорректное поведение повлечет наложение штрафа в размере 500 Евро.

Любое повторное нарушение может повлечь за собой наказание вплоть до **дисквалификации**.

3) Запрещено оставлять разбитые колеса и/или поврежденные шины на маршруте. Любой участник, нарушивший это правило, будет оштрафован на 1 000 евро за одну шину и/или колесо. Любое повторное нарушение приведет к применению наказания вплоть до **дисквалификации**.

4) Запрещается бросать мусор на всём протяжении маршрута ралли и, в частности, на пунктах СР старта и финиша спецучастка.

Любое нарушение влечет за собой наложение штрафа в размере 1000 €.

Рецидив влечет за собой наложение штрафа вплоть до **дисквалификации**.

5) Запрещается бросать мусор на бивуаке. Мусор на бивуаке должен собираться в местах, предназначенных для этой цели.

Любое нарушение влечет за собой наложение штрафа в размере 1000 €.

Рецидив влечет за собой наложение штрафа вплоть до **дисквалификации**.

9A2 НЕСЧАСТНЫЙ СЛУЧАЙ

В случае аварии на лиазоне/дорожной секции с наличием травм и повреждений, экипаж обязан проинформировать Пункт управления гонкой (РС Course) любыми способами и в кратчайшие сроки, для того, чтобы вызвать надлежащее средство помощи и спасения.

Так же экипаж должен немедленно сообщить в службу безопасности ралли, которые объяснят, что следует предпринять в этой ситуации:

- Единый телефон пожарных и спасателей в Российской Федерации **101(112)**
- Игорь Дьячук: + 7 (927) 497 86 80
- Сергей Таланцев: +7 (937) 586 68 20

Любой экипаж, ставший участником аварии, может стать объектом расследования Коллегией Спортивных Комиссаров. В зависимости от обстоятельств, могут быть применены штрафные санкции вплоть до **дисквалификации**.

9A3 ПРОДАЖА / ПЕРЕДАЧА АВТОМОБИЛЯ / СОБЛЮДЕНИЕ МЕСТНОГО ЗАКОНОДАТЕЛЬСТВА

1) В случае схода с гонки или по завершении ралли, экипажу строго **запрещается оставлять или продавать свое транспортное средство в России или Китае**.

2) В дополнение к наказаниям, накладываемым на экипажи властями за несоблюдение действующего в пересекаемой стране законодательства, любое нарушение этого правила повлечет за собой **наложение штрафа в размере 1 500 €**.

9A4 АВТОМОБИЛЬ, ПОСТРАДАВШИЙ ПРИ ДТП (ПОЛНОСТЬЮ ИЛИ ЧАСТИЧНО РАЗРУШЕННЫЙ)

1) В случае если автомобиль поврежден в результате несчастного случая (авария, пожар, разрушение и т.д.) участник должен предоставить декларацию в полицию или в таможенный пост. Эта декларация должна содержать подробное описание произошедшего, регистрационный номер, стартовый номер транспортного средства, координаты задействованных лиц, свидетелей и т.д. Дубликат декларации должен быть передан организаторам.

2) Для получения информации о дальнейших действиях участники должны обратиться в Службу по работе с участниками.

Транспортное средство обязательно должно быть доставлено в Москву или Сиань, где в зависимости от состояния транспортного средства представители местных властей примут решение о том, должен ли автомобиль быть вывезен обратно, уничтожен или подтвердить аннулирование временного ввоза. Возможные дополнительные расходы по возврату автомобилей оплачиваются участником самостоятельно.

3) В дополнение к наказаниям, накладываемым на экипажи властями за несоблюдение действующего в пересекаемой стране законодательства, любое нарушение этого правила повлечет за собой наложение **штрафа в размере 1 500 €**.

9A5 ЗАЩИТА ОКРУЖАЮЩЕЙ СРЕДЫ

В сельскохозяйственных или лесных районах, жилых зонах или природоохранных экологических зонах, необходимо точно следовать официальному маршруту и всем пунктам дорожной книги. **В частности запрещено “срезать” углы, пересекая возделываемые поля, лесные заросли, фруктовые сады и другие сельскохозяйственные посадки или болота.**

- 1ое нарушение: **1 000 евро,**
- Повторное нарушение: **дисквалификация.**

ПУНКТ 10А – ДВИЖЕНИЕ – СКОРОСТЬ

10A1 ОБЩИЕ ПОЛОЖЕНИЯ

1) На протяжении всего ралли экипажи должны строго соблюдать Правила дорожного движения, действующие в пересекаемых странах.

2) Экипажи должны соблюдать Правила и знаки дорожного движения во всех пересекаемых странах. В случае нарушения и полицейского контроля, экипажи несут полную ответственность за нарушения, которые им предъявляют. Возможные штрафы могут быть одновременно получены со штрафами за превышение скоростного режима.

3) **В России** автомобили должны двигаться с постоянно включенным светом фар.

4) По маршруту будет проводиться радар-контроль силами полиции, которые потом передадут информацию организаторам.

5) **Любой автомобиль**, не соблюдающий правила дорожного движения в пересекаемой стране, двигающийся с превышением скорости или представляющий опасность для других участников дорожного движения, **получит штраф, и может быть дисквалифицирован.**

10A2 МАКСИМАЛЬНАЯ СКОРОСТЬ

1) Независимо от зон контроля скорости (ст. 10A3), контроль максимальной скорости будет осуществляться посредством прибора TRIPY на всем маршруте автомобилем сервиса. Максимально разрешенная скорость – это скорость, разрешенная Правилами дорожного движения в пересекаемых странах.

2) В России действуют следующие ограничения скорости:

- **70 км/ч для грузовиков,**
- **90 км/ч для автомобилей.**

В Китае действуют следующие ограничения скорости:

- **100 км/ч для грузовиков,**
- **120 км/ч для автомобилей.**

В случае если установлены местные более низкие лимиты скорости, то на таком участке распространяется их действие.

3) При превышении скорости, в приборе TRIPY будет зарегистрировано значение превышения и его протяженность.

Любое превышение скорости влечет за собой применение следующих штрафных санкций:

- **от 1 до 20 км/ч:**
 - штраф 100 € за нарушение, превышение от 0 до 500 метров.
 - штраф 500 € за нарушение, превышение свыше 500 метров.
- **от 21 до 40 км/ч:**
 - штраф 500 € за нарушение, превышение от 0 до 500 метров.
 - штраф 1 000 € за нарушение, превышение свыше 500 метров + **дисквалификация** автомобиля сервиса вместе с экипажем.
 - эти штрафы добавляются к тем, что применяются при нарушении от 1 до 20 км/ч.
- **+ 40 км/ч:**
 - штраф минимум 1.000 € + **дисквалификация** автомобиля сервиса вместе с экипажем

+ штраф 5 минут автомобиля в гоночной категории с лучшим положением в классификации.

Повторное нарушение другим автомобилем сервиса этой же команды может повлечь за собой применение штрафных санкций вплоть до **дисквалификации** автомобиля гоночной категории с лучшим положением в классификации.

10A3 СКОРОСТЬ – ЗОНЫ КОНТРОЛЯ СКОРОСТИ

1) Зоны контроля скорости будут расположены по всему маршруту ралли: в деревнях, на дорогах и на бездорожье. Они будут указаны в дорожной книге обозначениями «DZ» (= начало зоны контроля) и «FZ» (= конец зоны контроля), и контролироваться Трипу. Во время пересечения этих зон, т/с сервиса должны соблюдать ограничения скорости, указанные в дорожной книге.

2) Любое превышение скорости в одной и той же зоне будет рассматриваться как нарушение. Нарушение – это один или более случаев превышения скорости в одной зоне. Превышение скорости в другой зоне – это второе нарушение.

3) Любое превышение скорости влечет за собой применение следующих штрафных санкций:

- **от 1 до 20 км/ч:**
 - штраф 100 € за нарушение, превышение от 0 до 200 метров.
 - штраф 400 € за нарушение, превышение свыше 200 метров.
 - **от 21 до 40 км/ч:**
 - штраф 600 € за нарушение, превышение от 0 до 200 метров.
 - штраф 1 000 € за нарушение, превышение свыше 200 метров + **дисквалификация** автомобиля сервиса вместе с экипажем.
 - эти штрафы добавляются к тем, что применяются при нарушении от 1 до 20 км/ч.
 - **+ 40 км/ч:**
 - штраф минимум 1.000 € + **дисквалификация** автомобиля сервиса вместе с экипажем + штраф 5 минут автомобиля в гоночной категории с лучшим положением в классификации.
- Повторное нарушение другим автомобилем сервиса этой же команды может повлечь за собой применение штрафных санкций вплоть до **дисквалификации** автомобиля гоночной категории с лучшим положением в классификации.

4) При превышении скорости на экране GPS появится буквенное сокращение. Экран GPS будет мигать при любом превышении скорости (VMAX + DZ/FZ), и будет сопровождаться звуковым сигналом только в точках DZ/FZ.

10A4 СКОРОСТЬ НА БИВУАКАХ / ГОРОДА-ЭТАПЫ

Запрещается под угрозой **дисквалификации**:

- двигаться с превышением скорости (более 30 км/ч),
- небезопасная езда в зоне бивуака и в городах (где соблюдение местных ограничений скорости обязательно),
- двигаться по взлетным полосам аэродрома.

ПУНКТ 11А – ТЕХНИЧЕСКАЯ ПОМОЩЬ

11A1 ОБЩИЕ ПОЛОЖЕНИЯ

1) См. пункт 31Р особого регламента.

2) Люди, которые оказывают техническую помощь, а также автомобили, которые перевозят людей и/или запчасти и/или техническое оборудование, должны быть в установленном порядке заявлены у организаторов.

Строго запрещено подделывать любые средства маркировки.

3) Если Транспортные средства сервиса следуют по отдельному маршруту, им **запрещается выезжать на трассу спецучастка дня**, в противном случае на автомобиль, которому была оказана помощь, будет наложен штраф **вплоть до дисквалификации**. Тем не менее, Транспортные средства сервиса могут выезжать на трассу liaison/дорожной секции, но только на отрезках маршрута, общих с маршрутом участников.

Присутствие автомобилей сервиса разрешается на старте и финише спецучастков, если они обозначены в дорожной книге автомобилей сервиса, либо на этапах, где техническая помощь разрешается официальным регламентом. Ни в коем случае автомобили сервиса не должны мешать проезду гоночных автомобилей.

Автомобилям и людям, заявленным в категории сервиса, разрешается выезжать на маршрут спецучастка только после закрытия пункте контроля времени (СН) финиша, и лишь после получения разрешения Пункта управления гонкой.

4) Из соображений безопасности, участники и автомобили, заявленные в категории сервиса, должны получить разрешение организаторов, прежде чем выезжать на трассу спецучастка в поисках участника спортивного экипажа, в противном случае сопровождаемые участники будут **дисквалифицированы**.

5) Транспортные средства SSV группы T3 могут быть погружены на автомобили сервиса для прохождения liaison/дорожной секции только в случае, когда гоночный маршрут и маршрут автомобилей сервиса совпадают.

На некоторых этапах с целью соблюдения требований законодательства эти транспортные средства необходимо будет погрузить на автомобили сервиса для прохождения liaison/дорожной секции. Подробная информация по таким этапам будет передана участникам не позднее административных проверок.

6) **Передача информации о прохождении участника запрещена** в любых формах на всем протяжении маршрута.

7) Из соображений безопасности Транспортные средства сервиса **не имеют права перевозить более 20 литров топлива. Любая дозаправка (топливом) участника с автомобиля сервиса запрещается, в противном случае сопровождаемый автомобиль будет дисквалифицирован.**

Заправка топливных баков автомобилей категории T1 или T2 с дизельными двигателями может осуществляться с автомобилем категории T5 только на бивуаках, и если только топливный бак этого автомобиля расположен снаружи кузова, под автомобилем.

8) Гоночные экипажи и экипажи технического сопровождения должны соблюдать директивы организаторов **в плане расстановки команды на бивуаке.**

Несоблюдение этих требований влечет за собой наложение штрафа в размере 500 € за автомобиль.

Решение в случае рецидива остается за Коллегией Спортивных Комиссаров.

9) При нарушении регламента для автомобилей сервиса будут применяться штрафные санкции, вплоть до **дисквалификации** автомобиля сопровождения и/или соответствующих сопровождаемых гоночных автомобилей.

11A2 ПОЯСНИТЕЛЬНАЯ СХЕМА

а) **Старт этапа = старт спецучастка** 
ТЕХНИЧЕСКАЯ ПОМОЩЬ ЗАПРЕЩЕНА

Когда транспортные средства стартуют на спецучасток непосредственно с бивуака и финишируют после спецучастка также на следующем бивуаке, в этом случае любая форма оказания технической помощи запрещена на гоночном маршруте.



б) **Маршрут категории технического сопровождения совпадает с liaison гоночной категории** 

ТЕХНИЧЕСКАЯ ПОМОЩЬ РАЗРЕШЕНА НА ОБЩИХ ЛИАЗОНАХ
ТЕХНИЧЕСКАЯ ПОМОЩЬ ЗАПРЕЩЕНА НА СПЕЦУЧАСТКЕ

Когда liaison гоночной категории совпадает с маршрутом категории технического сопровождения, оказание технической помощи разрешено на liaisons, но запрещено на спецучастке.

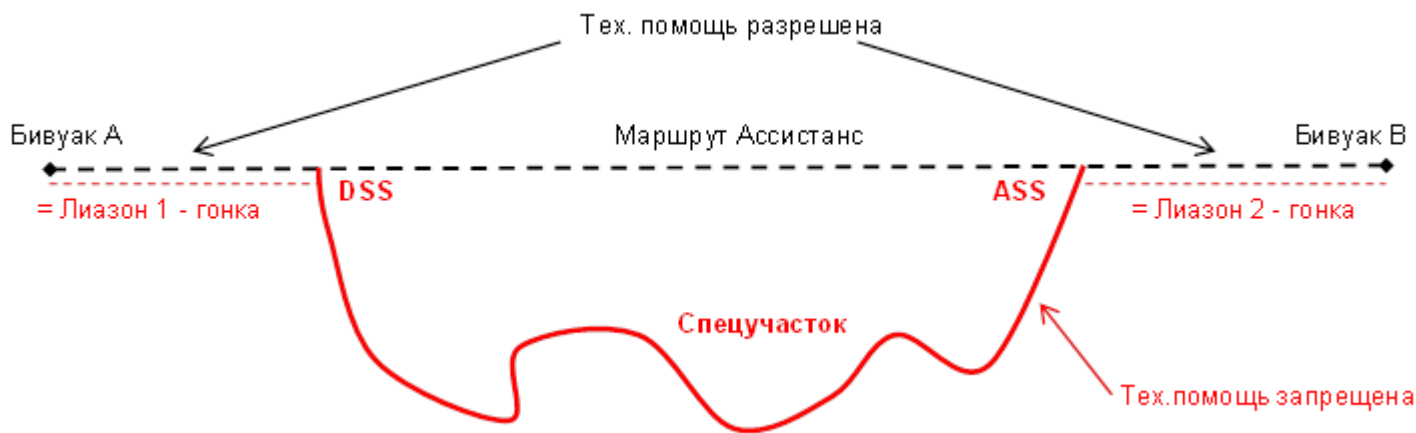

в) **Маршрут категории технического сопровождения совпадает с liaison гоночной категории на некоторых участках** 

ТЕХНИЧЕСКАЯ ПОМОЩЬ РАЗРЕШЕНА НА ОБЩИХ УЧАСТКАХ ЛИАЗОНА
ТЕХНИЧЕСКАЯ ПОМОЩЬ ЗАПРЕЩЕНА НА СПЕЦУЧАСТКЕ

Когда liaison гоночной категории совпадает с маршрутом категории технического сопровождения на некоторых участках, оказание технической помощи в этом случае разрешено только на общих участках liaison. На спецучастке оказание технической помощи запрещено.

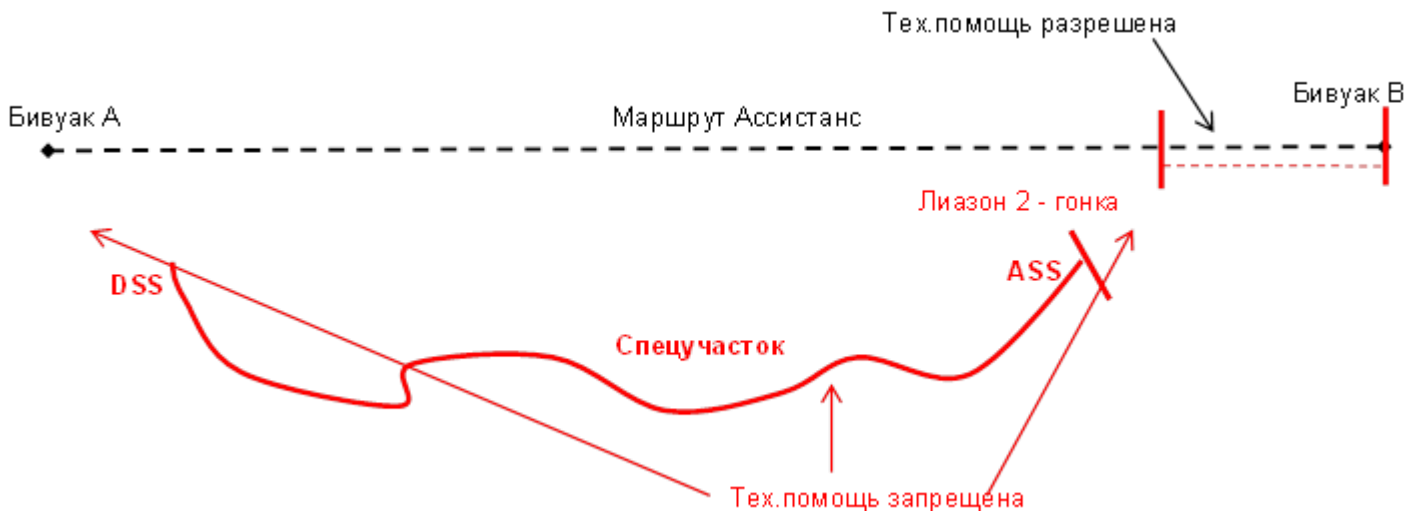

11А3 ШТРАФЫ ЗА ЗАПРЕЩЕННУЮ ТЕХНИЧЕСКУЮ ПОМОЩЬ

1) Заместитель Руководителя гонки по категории технического сопровождения несет ответственность за:

- обеспечение соблюдения регламента автомобилей сервиса,
- контроль того, что автомобиль и/или человек, который оказывает техническую помощь на бивуаке или в его окрестностях, имеет аккредитацию организаторов,
- отслеживание того, что идентификационные таблички, нанесенные на автомобиль, соответствуют заявленному и продолжающему участие в гонке автомобилю, и не являются подделкой,
- применение штрафных санкций за запрещенную тех.помощь.

2) Техническая помощь неаккредитованным лицом или автомобилем и/или автомобилем с поддельными идентификационными табличками влечет за собой наложение следующих штрафов:

- 1^{ое} нарушение: обязательство для этого автомобиля и/или лица получить аккредитацию у организатора. Если автомобиль и/или заинтересованное лицо отказываются это сделать, на гоночный экипаж, которому была оказана помощь, будет наложен штраф вплоть до **дисквалификации**.
- минимальный штраф 3 часа для участника, которому была оказана помощь на лиазоне/дорожной секции или бивуаке.
- минимальный штраф 10 часов для участника, которому была оказана помощь на спецучастке.
- Повторное нарушение: **дисквалификация** конкретного участника.

3) Техническая помощь на спецучастке (автомобилем и/или лицом, зарегистрированным в категории технического сопровождения) влечет за собой наложение штрафных санкций от 6 часов до **дисквалификации** участника, которому была оказана помощь.

Любое повторное нарушение влечет за собой **дисквалификацию** задействованного для этой цели автомобиля и участника.

4) Любое присутствие автомобиля сервиса на лиазоне/дорожной секции, на старте или финише спецучастка, если это не обозначено в дорожной книге автомобилей сервиса или не разрешено настоящим регламентом или дополнением к нему, влечет за собой наложение штрафа от 3 часов до **дисквалификации** на участника команды с лучшим положением в классификации.

Любое повторное нарушение влечет за собой **дисквалификацию** задействованного для этой цели автомобиля и участника.

5) Любая перевозка запасных частей неаккредитованным автомобилем и/или автомобилем с поддельными идентификационными табличками влечет за собой наложение штрафа от 3 часов до **дисквалификации** участника, которому была оказана помощь.

Любое повторное нарушение влечет за собой **дисквалификацию**.

6) Хранение или сбрасывание оборудования с парашютом на маршруте этапа влечет за собой наложение штрафа от 6 часов до **дисквалификации** участника команды с лучшим положением в классификации.

Любое повторное нарушение влечет за собой **дисквалификацию** автомобилей команды, которым была оказана помощь.

7) Любая техническая помощь за пределами бивуака или в закрытом месте (в пределах или за пределами бивуака) влечет за собой наложение штрафа от 6 часов до **дисквалификации** участника, которому была оказана помощь. Палатка не считается закрытым местом.

Любое повторное нарушение влечет за собой **дисквалификацию** задействованного для этой цели автомобиля и участника.

8) Присутствие любого движущегося средства (автомобиль, мотоцикл, грузовик, самолет, вертолет и т.д.), осуществляющие движение по маршруту ралли в тот же день, или на несколько дней ранее, а также перелет самолета, транспортирующего лицо, связанное с **каким-либо экипажем, продолжающим гонку**, влечет за собой **немедленную дисквалификацию** всех участников, имеющих какое-либо отношение к этому транспортному средству.

9) Информирование и/или передача информации каким бы то ни было способом влечет за собой наложение штрафа в 3 часа + 500 € за нарушение.

Техническая помощь и/или передача информации на пересечениях гоночного маршрута и маршрута автомобилей сервиса влекут за собой наложение штрафа от 6 часов до **дисквалификации** задействованных для этой цели автомобилей и участников.

Любое повторное нарушение влечет за собой исключение задействованных для этой цели автомобилей и участников.

ПУНКТ 12А - СТРАХОВАНИЕ

См. статью 35Р особого регламента.

Необходимо прочитать эту статью, чтобы знать об объеме страховой ответственности и включенных гарантиях.

ПУНКТ 13А - РЕКЛАМА

Согласно статьям 15Р и 16Р особого регламента.

Несоблюдение требований нанесения обязательных наклеек (идентификационные и рекламные таблички), предоставленных организаторов, или их неправильное расположение повлечет за собой отказ в старте, пока все не будет приведено в соответствие.

ПУНКТ 14А – АДМИНИСТРАТИВНЫЕ И ТЕХНИЧЕСКИЕ ПРОВЕРКИ

14А1 АДМИНИСТРАТИВНЫЕ И ТЕХНИЧЕСКИЕ ПРОВЕРКИ В СИАНЕ

1) Экипажи категории технического сопровождения будут проходить административные и технические проверки в пятницу **13 и в субботу 14 июля 2018 года в комплексе QuJiang International Conference & Exhibition Center (QICEC), Сиань.**

2) Участники получают уведомление с указанием точного времени, когда необходимо явиться для проверок.

Время в приглашении соответствует времени отметки **на входе на административные проверки (QICEC, Hall B4), куда экипаж должен явиться в полном составе без своего автомобиля. Автомобиль во время административных проверок должен оставаться в парке ассистанс.**

Соблюдение времени, указанного в приглашении, является обязательным.

Любое опоздание повлечет за собой применение штрафных санкций:

- 50 Евро за 1 час опоздания,
- 80 Евро за каждый последующий час опоздания.

3) В старте будет отказано всем командам, которые не явились на проверки в срок, за исключением форс-мажорных случаев, признанных таковыми Организатором.

4) По окончании административных проверок участники и экипажи получают повестку, в которой будет указано время, когда им будет необходимо явиться для **технических проверок. Сразу после прохождения административных проверок участникам необходимо забрать свой автомобиль в парке ассистанс и явиться для технических проверок.**

Любое опоздание будет штрафоваться следующим образом:

- Опоздание до 30 минут: 15 €
- Опоздание от 30 минут до 1 часа: 30 €
- Опоздание на каждый следующий час: 15 €

5) Автомобили должны быть представлены для технических проверок полностью готовыми к установке прибора Tripu: кабель питания должен быть подключен напрямую к аккумулятору и установлен на месте монтажа прибора Tripu.

В целях безопасности этот кабель должен быть снабжен предохранителем в 1 ампер, как описано в инструкции, которую можно скачать на сайте ралли.

Любое несоответствие влечет за собой наложение штрафа в 150 €.

Кроме того, участник должен будет привести автомобиль в соответствие, чтобы иметь возможность завершить технические проверки.

6) Автомобили, представленные для технических проверок, должны соответствовать заявленным автомобилям, в противном случае им будет отказано в старте.

7) Транспортные средства должны быть представлены для технических проверок с табличками/наклейками, нанесенными в соответствии с требованиями ст. 15Р и 16Р. Правильное нанесение табличек/наклеек будет проверено до начала технических проверок. В случае выявленного нарушения, участник должен привести свое транспортное средство в соответствие для прохождения технических проверок.

14A2 ОБЯЗАТЕЛЬСТВА

1) Лицо, ответственное за автомобиль, должно представить действительные документы. При отсутствии какого-либо документа, автомобиль не будет допущен. На административных проверках каждый экипаж должен предоставить оригиналы следующих действительных документов.

Ксерокопии документов или заявления об их утере приниматься не будут.

2) Документы, которые необходимо предоставить пилотам и штурманам:

- Национальное водительское удостоверение,
- Паспорт (срок действия до 31/01/2019) с минимум 2x2 пустыми страницами для виз (для каждой из пересекаемых стран, виза будет проставлена на левом обороте странице, а штампы – на правом),
- **визы:** в зависимости от национальности участников визы могут быть необходимы в Россию и Китай. Участникам, следующим в составе конвоя, может быть необходимо виза в Казахстан. Каждый участник обязан узнать информацию о необходимости получения визы в каждую из пересекаемых стран, и несет полную ответственность за получение визы. Информация, необходимая для получения виз, будет опубликована для участников на сайте гонки.

3) Каждый член экипажа должен предоставить для административных проверок оригиналы следующих действующих документов:

- **национальное водительское удостоверение,**
- **технический паспорт или свидетельство о регистрации т/с** (не принимается временная регистрация, W или WW или эквивалент для зарубежных стран),

- **разрешение владельца использовать автомобиль**, если собственник не является членом экипажа,
- **страховое свидетельство на автомобиль (зеленая карта)**. Экипажи несут ответственность за наличие действующего страхового свидетельства на территории 3-х пересекаемых стран на весь период проведения ралли, в том числе на время движения в составе конвоя.
- **5 фото автомобиля:** те, что должны быть направлены при регистрации на участие в гонке.

4) Во время технических проверок экипажи должны предоставить оборудование согласно ст.15A1 и 15A2 настоящего регламента. В противном случае экипажу будет отказано в старте.

ПУНКТ 15А – БЕЗОПАСНОСТЬ ЭКИПАЖЕЙ И АВТОМОБИЛЕЙ

15A1 СПАСАТЕЛЬНОЕ ОБОРУДОВАНИЕ

1) Из соображений безопасности, экипажи должны в обязательном порядке иметь на борту своего автомобиля следующее оборудование:

- 1 карманный фонарик,
- 1 зажигалку,
- 1 одеяло (Métalline) на каждого человека,
- 1 аптечку для оказания первой помощи,
- 1 спутниковый телефон Iridium (рекомендуется) или GSM,
- 1 Tripy

2) Экипажи, не предоставившие это оборудование на старте этапа, не будут допущены к старту, пока не приведут оборудование в соответствие с требованиями.

15A2 ОБОРУДОВАНИЕ БЕЗОПАСНОСТИ В АВТОМОБИЛЕ

1) В комплект оборудования автомобиля технической помощи должно входить минимум:

- 1 омологированный огнетушитель, вес порошкового огнегасящего вещества которого составляет 2 кг,
- внешние зеркала заднего вида,
- 1 буксировочный ремень или веревку,
- многослойное ветровое стекло типа «триплекс»,
- 1 пневматический звуковой сигнал,
- 1 запасное колесо,
- 1 знак аварийной остановки,
- 1 световозвращающий жилет на каждого члена экипажа,
- 1 ремень безопасности на человека,
- 1 нож для разрезания ремней безопасности на человека (расположен в легкодоступном месте).

2) Экипажи, не предоставившие это оборудование на старте этапа, не будут допущены к старту, пока не приведут оборудование в соответствие с требованиями.

3) Дуги безопасности не являются обязательными.

15A3 СХОД С ГОНКИ

1) В случае схода с гонки, экипаж автомобиля технической помощи обязан любым способом и в самые кратчайшие сроки предупредить Пункт управления гонкой (PC Course) «Шелковый путь» по телефону.

Несоблюдение этого важного условия влечет за собой отказ экипажу в любой заявке на участие в следующих ралли «Шелковый путь».

2) Кроме того, несоблюдение этого обязательства о предупреждении организатора в случае схода с гонки и при проведении поисковых операций, расходы по их проведению несет экипаж.

3) Экипажи автомобилей технической помощи, сошедшие сгонки, не будут транспортироваться средствами организатора на всем маршруте гонки или на какой-либо его части.

15A4 РЕМНИ БЕЗОПАСНОСТИ

1) Использование ремней безопасности является обязательным на всем протяжении маршрута всеми членами экипажа.

2) Неиспользование ремней безопасности повлечет за собой наложение следующих штрафов:

- 1^{ое} нарушение: штраф 300 € за каждое нарушение, за 1 члена экипажа,
- 2^{ое} нарушение: штраф 500 € за каждое нарушение, за 1 члена экипажа,
- 3^{ее} нарушение: дисквалификация.

ПУНКТ 16А – АКСЕССУАРЫ И НАВИГАЦИЯ

16A1 СПУТНИКОВЫЙ ТЕЛЕФОН

Наличие спутникового телефона не является обязательным, но рекомендуется, чтобы была возможность связаться с участниками в случае аварии или поломки. Рекомендуется использовать модель Iridium или Inmarsat.

Оргкомитет не несет ответственности за передачу информации между спортивным автомобилем и автомобилем сервиса.

16A2 РАЦИИ

1) В целях безопасности Транспортные средства сервиса разрешается оборудовать рациями VHF, омологированными и поставляемыми исключительно поставщиком организатора. Они будут использовать одну частоту, запрещено любое изменение. Условия получения оборудования и его установки будут переданы соответствующему поставщику.

2) Все приемники и / или передатчики UHF – СВ или любое другое средство коммуникации запрещены на борту автомобиля на всем протяжении ралли.

3) Радиоприемники AM и FM должны быть тех моделей, которые предназначены для продажи и не должны быть изменены. Длина волны FM-приемников ограничена до 80-108 МГц. Выборочно будут осуществляться проверки. Все нарушения влекут за собой применение штрафных санкций, вплоть до дисквалификации.

4) Допускается лишь использование приборов Walkie-Talkie, работающих на той же частоте, которая используется на территории бивуака, когда речь идет о заблокированных постах на одной частоте.

16A3 СПУТНИКОВЫЕ СИСТЕМЫ СВЯЗИ

Любые спутниковые или прочие соединения между гоночным автомобилем и внешней базой или другим автомобилем запрещены.

Использование станции BGAN или RBGAN (+ антенна) будет разрешено, но только в пределах бивуака. Об использовании станции должно быть сообщено организаторам ралли. Использование не разрешенной и не заявленной станции влечет за собой применение штрафов вплоть до дисквалификации экипажа технического сопровождения и экипажа, которому была оказана помощь.

16A4 GPS / НАВИГАЦИЯ

Организация не будет предоставлять GPS. Использование и выбор GPS не регламентированы.

Настоятельно рекомендуется оборудовать автомобиль GPS любой модели.



ПУНКТ 17А – ТАБЛИЦА ПЕНАЛИЗАЦИИ

1) Оплата штрафов должна быть осуществлена:

- в течение 24 часов после получения уведомления, в противном случае экипаж будет **дисквалифицирован**,
- только наличными средствами (в евро или валюте пересекаемой страны),
- у Заместителя Руководителя гонки по участникам категории ассистанс.

На последнем этапе оплата штрафов должна быть проведена до церемонии проезда по подиуму, в противном случае проезд по подиуму будет запрещен.

2) Если в тексте статьи и в таблице есть отличия, то единственно верным считается текст статьи.

СВОДНАЯ ТАБЛИЦА ШТРАФОВ	Ст. №	ШТРАФЫ АВТОМОБИЛИ СЕРВИСА				ШТРАФЫ ГОНОЧНЫЕ А/М	
		Отказ в старте	Дисквалификация	Денежный штраф	Другой штраф	Дисквалификация	Другой штраф
Автомобиль не соответствует заявленным характеристикам	1А3	X					
Несоответствие экипажа	2А6		X				
Отсутствие на общем брифинге	3А			500 €			
Выезд автомобиля в неразрешенное время	6А2		X				
Отказ в подписи: ▪ 1 ^{ег} ----- ▪ 2 ^{еме} -----	7А2		Вплоть до дисквалификации		Остановка а/м на СН		
Вмешательство экипажа в работу Трипу: ▪ 1 ^{ый} раз ----- ▪ 2 ^{ой} раз ----- ▪ 3 ^{ий} раз -----	7А4			300 € 500 €			
Не соблюдение маршрута Трипу: ▪ 1 ^{ый} раз ----- ▪ 2 ^{ой} раз ----- ▪ 3 ^{ий} раз -----	8А2			300 € 500 €			
Неуважительное поведение Рецидив -----	9А1.2		Вплоть до дисквалификации	500 €			
Оставленное на маршруте/бивуаке колесо/шина: ▪ За колесо ----- ▪ Рецидив -----	9А1.3		Вплоть до дисквалификации	1.000 €			

Мусор, выброшенный на маршруте/бивуаке	9A1.4 & 9A1.5			1.000 €			
Вовлечен в аварию	9A2		Вплоть до дисквалификации				
Оставленный или проданный автомобиль в пересекаемой стране	9A3.2			1.500 €			
Несоблюдение правил обратного вывоза	9A4.3			1.500 €			
Несоблюдение охранных зон: ▪ 1 ^{ое} нарушение -----	9A5			1.000 €			
▪ Рецидив -----			X				
Несоблюдение местных правил движения	10A1.5		Вплоть до дисквалификации				
Превышение макс.разрешенной скорости: ▪ 1 до 20 км/ч (за уч-к в 200m) -----	10A2.3			100 €			
▪ 21 до 40 км/ч (за уч-к в 200m) -----				300 €			
▪ свыше 40 км/ч -----			Вплоть до дисквалификации	1.000 € мин.			
Превышение скорости в зонах DZ-FZ: От 1 до 20 км/ч ▪ 1 ^{ое} нарушение -----	10A3			300			
▪ 2 ^{ое} нарушение -----				1.000 €			
▪ 3 ^е нарушение -----			X				
Более 20 км/ч ▪ 1 ^{ое} нарушение -----				1.000 €			
▪ 2 ^{ое} нарушение -----			X				
Превышение скорости и/или опасное вождение на территории бивуака и/или этапах в городе	10A4		Вплоть до дисквалификации				
Нарушение регламента технической помощи	11A1		Вплоть до дисквалификации			Вплоть до дисквалификации	
▪ Несоблюдение требований организатора по расстановке а/м на бивуаке -----	11A1.8			500 € За а/м	Решение Коллегии Спорт. комиссаров		
▪ Рецидив -----							

Помощь неаккредитованным автомобилем или человеком: ▪ 1 ^{ое} нарушение на liaisone ▪ 1 ^{ое} нарушение на СУ ▪ Рецидив	11A3.2				Необходимо аккредитоваться или покинуть гонку		3400 10400
▪ Тех.помощь на СУ ▪ Рецидив	11A3.3		X			Вплоть до дисквалификации X	6400
▪ Письменно неразрешенное присутствие на DSS или ASS ▪ Рецидив	11A3.4		Вплоть до дисквалификации X			Вплоть до дисквалификации экипажа с лучшей классификацией X	3400
▪ Транспортировка деталей неаккредитованным а/м ▪ Рецидив	11A3.5		Вплоть до дисквалификации X			Вплоть до дисквалификации X	3400
▪ Хранение и выброс деталей с парашютом ▪ Рецидив	11A3.6		Вплоть до дисквалификации X			Вплоть до дисквалификации экипажа с лучшей классификацией X	6h00
▪ Помощь за пределами бивуака или в закрытом месте ▪ Рецидив	11A3.7		Вплоть до дисквалификации X			Вплоть до дисквалификации X	6400
Присутствие автомобиля на маршруте до гонки (связь с участником)	11A3.8		X			X	
Передача информации	11A3.9			500 €			3400
▪ Тех.помощь / передача информации на пересечении маршрутов ▪ Рецидив	11A3.9		Вплоть до дисквалификации X			Вплоть до дисквалификации X	6400
Несоблюдение требований по размещению обязательных наклеек	13A & 14A.1.7	X					

Несоблюдение времени приглашения на админ. проверки: ▪ 1 ^{ый} час	14A1.2							50 €
								80 €
Прибытие на проверки вне графика	14A1.3	X						
Опоздание на тех. проверки: ▪ от 0 до 30 минут	14.1.4							15 €
								30 €
								15€
Тіру – отсутствие кабеля питания с предохранителем в 1А	14A1.5							150 €
А/м, не соответствующий заявленному а/м	14A.1.6	X						
Отсутствующие документы на проверках	14A2.1	X						
Неполный комплект спасательного оборудования и/или оборудования без-ти	14A2.4 & 15A1 & 15A2	X						
Несоблюдение процедуры схода	15A3.1							Отказ от регистрации на SWR
Неиспользование ремней безопасности: ▪ 1 ^{ое} нарушение	15A.4.2							300 €/чел.
								500 €/чел.
								X
Использование неразрешенной или незаявленной спутниковой станции	16A3			Вплоть до дисквалификации				Вплоть до дисквалификации
Отсутствие оплаты штрафов в течение 24 часов	17A1			X				
Отсутствие оплаты штрафов до подиума на последнем этапе	17A1			X				Блокировка а/м

ОРГАНИЗАТОР РАЛЛИ «ШЕЛКОВЫЙ ПУТЬ»

Ассоциация поддержки и развития автоспорта «Силквей ралли»

ИНН 7702372838
ОГРН 1107799025696





SILK WAY

**Служба по работе
с участниками в Европе**

Натали Ансарже
+33 (0) 610 78 55 16
natalie@silkwayrally.ru

**Silk Way Rally competitors
department – Europe**

Natalie EINSARGUEIX
+33 (0) 610 78 55 16
natalie@silkwayrally.ru

**Silk Way Rally service
concurrents – Europe**

Natalie EINSARGUEIX
+33 (0) 610 78 55 16
natalie@silkwayrally.ru

**Служба по работе
с участниками в России**

Оксана Захарова
+7 (8552) 37 26 00
info@silkwayrally.ru

**Silk Way Rally competitors
department – Russia**

Oxana ZAKHAROVA
+7 (8552) 37 26 00
info@silkwayrally.ru

**Silk Way Rally service
concurrents – Russia**

Oxana ZAKHAROVA
+7 (8552) 37 26 00
info@silkwayrally.ru

